



Produktkatalog



Sanierungstechnik & Sanierungskonzepte

MKI Industrieservice GmbH
 Auf den Sechsmorgen 35
 D - 65589 Hadamar

Telefon: +49 (0) 6433 94897-0
 Mail: info@mki-service.de



Unsere Top-Partner

MKI Eigenmarken



Unsere Top-Partner & Lieferanten



Verbände - Zertifizierungen



- MKI ist zugelassen nach § 39 Abs.1 GefStoffV
- Zulassung Strahlenschutz nach § 25 Absatz 1 Satz StrlSchG

Sanierungstechnik & Sanierungskonzepte

Ihr Profi für Sanierungstechnik

Wir bieten Ihnen das komplette technische Know-how an Geräten und Maschinen für die Sanierung von schwach- und festgebundenem Asbest, künstlicher Mineralwolle (KMF), PCB, PAK, Schimmelpilz und anderen Gefahrstoffen.

Auch für den täglichen Bedarf an Verbrauchsmaterialien, aus den Bereichen Entsorgung und persönlicher Arbeitsschutz, sind wir Ihr zuverlässiger Partner mit großer Produktauswahl, günstigen Preisen und schnellen Lieferzeiten.

Unsere Servicewerkstatt mit hauseigenem Schwarzbereich repariert markenübergreifend Ihre Sanierungstechnik und führt die gemäß TRGS 519 vorgeschriebenen jährlichen Wartungen zuverlässig und zeitnah durch.



Unsere Leistungen

Auszug Verbrauchsmaterialien für Sanierungsarbeiten

- Atemschutzmasken und -filter führender Marken
- Schutzbekleidung und Schutzhandschuhe
- Big Bags, Platten- und Containerbags
- Entsorgungssäcke aus PE und PP-Gewebe, sowie LDPE/MDPE
- Klebebänder mit hoher Haftkraft
- Baufolien und Brandschutz-BI-Folien
- Reißverschlussstüren in D- und H-Form
- Filtersysteme für Unterdruckhaltegeräte
- Kennzeichnungssysteme
- Binde- und Beschichtungsmittel für die Asbest-, KMF, Schimmelpilz- und Brandschadensanierung
- Glovebags

Auszug Miet- und Kauftechnik für Sanierungsarbeiten

- Unterdruckhaltegeräte 500 - 60.000 m³/h
- Personal- und Materialschleusen
- Industriesauger Klasse H bzw. K-1 und HVS Sauger
- Boden- und Wandfräsen
- Schleiftechnik & Schleifzubehör
- Emissionsarme Verfahren (BT-Verfahren)
- Airlessgeräte für Sanierungsarbeiten
- Unterdruckmessschreiber
- Atemschutzvollmasken mit Gebläseunterstützung

Auszug Dienstleistungen

- Service & Wartung von Sanierungstechnik
- Einweisung in emissionsarme Verfahren (BT-Verfahren) und Gerätefachkunde
- Schulung TRGS 519 und TRGS 521
- Erstellung und Beratung von Sanierungs- und Schadstoffkonzepten

Sie haben Fragen? Gerne sind wir für Sie da!



Wir sind seit vielen Jahren zuverlässiger Partner für Firmen der Schadstoffsanierung, Umwelttechnik, Bodensanierung und des Abbruchs.





MKI Industrieservice GmbH

Auf den Sechsmorgen 35
65589 Hadamar-Oberweyer

MKI Service- & Schulungszentrum

Auf den Sechsmorgen 18
65589 Hadamar-Oberweyer

E-Mail info@mki-service.de
Web www.mki-service.de
Telefon +49 (0) 6433 94897-0
Fax +49 (0) 6433 94897-11

Kurzvorstellung MKI	3	Messgeräte - Messschreiber	62
MKI Neubau	6	 MKI Messschreiber - Tele-Alarm.....	62
Ansprechpartner	8	Dataflow Luftprobenahmepumpe.....	63
Wartung & Service	10	Gefahrstoff- & Industriesauger	64
Online-Shop	12	 MKI - Gefahrstoffsauger.....	64
Großmengen	13	Dustcontrol - Gefahrstoffsauger.....	68
Strahlenschutzzulassung	15	Nilfisk - Nass- & Gefahrstoffsauger.....	74
Schulungszentrum	16	Vorabscheider	81
BT-Verfahren	18	Dustcontrol - Vorabscheider.....	81
Emissionsarme Verfahren - Erklärungen.....	19	MKI - Vorabscheider.....	82
BT 40 - Bodenfräsverfahren.....	21	Husqvarna - Vorabscheider.....	82
BT 43 - Wandfräsverfahren.....	24	BiG Bag - Vorabscheider.....	82
BT 44 - Deckenfräsverfahren.....	25	Fräs- & Schleifsysteme	83
BT 17.79 - AsbestBusters Schleifverfahren.....	26	Astillo - Handfräse.....	84
BT 11, BT 26, BT 30, BT 31, BT 32.....	27	Astillo - Eckfräse, Astillo - Fugenfräse.....	85
Hinweise	28	Astillo - Bodenfräse.....	86
Gebrauchsdauer eines Filters.....	28	Astillo - Wandfrässystem.....	88
Tragezeiten von Atemschutzsystemen.....	28	Astillo - Automatische Wandfräse.....	89
MKI Print-Service	29	 Astillo - Deckenfrässysteme.....	91
Unterdruckhaltegeräte	30	Astillo - Abfüllanlagen.....	92
MKI REDLINE Unterdruckhaltegeräte.....	31	Astillo - Gefahrstoffsauger, Saugzentralen.....	93
MKI products Unterdruckhaltegeräte.....	38	Fräswerkzeuge.....	96
 green dec Unterdruckhaltegeräte.....	45	Astillo - Handschleifer, Minischleifer.....	98
Schwebstoff-, Vor-, Zwischenfilter.....	46	Bodenschleifmaschinen.....	100
Schlauchfolie, Vlies, Aktivkohlefilter.....	47	Schleifscheiben.....	101
Doppelfiltration, Zu- & Abluftlütten.....	48	Husqvarna - Bodenfräsmaschinen.....	104
Schleusensysteme	49	Schwamborn - Bodenfräsmaschine.....	105
MKI REDLINE Personalschleusen.....	50	Schleif- & Fräswerkzeuge.....	106
MKI REDLINE Faltschleusen.....	52	Bodenstripper	107
 Materialschleusen-, Reißverschlussstüren.....	53	Bauentstauber	108
MKI products Personalschleusen.....	54	Trotec - Luftentfeuchter.....	110
Mobile Dekontaminationseinheit.....	56	Master - Luftentfeuchter.....	111
Materialschleusen.....	58	Aerial - Luftentfeuchter.....	112
Personalschleuse ECO-Line, Staubschutztür.....	60	Allegra - Luftentfeuchter.....	113
Deco mobil C, Materialschleuse Quick-Dush.....	61		

Bautrockner & Luftentfeuchter	114	Bags, Folien & Vlies	144
Heylo - Luftentfeuchter	114	Asbest - Bags	144
Elektrogeräte - Sanierung	116	Platten-, Containerbags	145
Akkuschrauber, Meißelhammer	116	KMF - Big Bags & KMF-Säcke	146
Tigersäge, Winkelschleifer	117	KMF - Bags & KMF - Großvolumensack	148
Airlessgeräte	118	Unbedruckte Big Bags	149
Atemschutzsysteme	120	Abfallsäcke, Großvolumensäcke	150
BLS - Halbmasken	120	Glove-Bags	151
BLS - Vollmasken	122	Longopac, Baufolien	152
 Dräger - Halbmaske	123	Malervlies, Milchtütenpapier	153
3M - Gesichtsschild	124	Sanierungsprodukte	154
Scott - Gebläsesystem, Vollmaske	124	Warnhinweise, Fässer, Kabelbinder	154
Sundström - Vollmaske, Halbmasken	126	Kleber, Absperrband, Reinigungstücher	155
Schläuche & Zubehör	128	 Spachtel, Kelle, Eimer, Kabelbinder	156
Gebläse- & Absaugschläuche	128	Hammer, Absaugaufsatz, Tacker	157
Saug- & Kupferspiralschläuche	129	Restfaserbinder, Asbestversiegelung	158
Saug- & Gewebesschläuche	130	Sprühfolie & Sprühbeschichtungen	159
Klebebänder	131	Amiseal - Reiniger	160
Persönliche Schutzausrüstung	132	Bitumenkleber-Entferner	161
Einweganzüge	132	Hinweise & Normen	162
Arbeitshandschuhe	134	Staubklassen, Atemschutzfilter	162
 Einweg-Überschuhe, Stiefel	138	Einstufungen PSA	163
Stiefelwaschanlage, FFP-2 / FFP3-Masken	139	Informationen	164
Schutzbrillen	140	Erklärungen zu Baufolien	164
Gehörschutz	141	Erklärungen zu Big Bags	165
Helme	142	Stichwortverzeichnis	167
Verbandskasten, Augenspülflasche	143	Artikel-Verzeichnis	171

Immer an der Seite unser Kunden!



Alles begann in den Neunzigern, Wolfgang Kaiser, war der erste Ausrüster in der Schadstoffsanierung im Namen einer niederländischen Firma in Deutschland. Kurze Zeit später machte er sich gegen Ende der Neunziger selbständig. Gegründet wurde die MKI in einer Garage als Einzelunternehmen mit gerade einmal 2 Mitarbeitern. Die Garage fungierte als Lager und kleine Werkstatt, ein Büro im klassischen Sinn gab es nicht, ein kleines Zimmer diente dem Firmengründer als provisorische Verwaltung.

Die nächsten Jahre waren bereits durch starkes Wachstum geprägt. Das Produktportfolio wurde um etliche Bereiche erweitert. Als Schwerpunkte kamen Sanierungstechnik, PSA, Atemschutzsysteme, Verbrauchs- und Entsorgungsmaterial für Gefahrstoffsanierer hinzu. Auch die Belegschaft wuchs, so dass die MKI 2006 zur GmbH umfirmierte.

Die Zeichen standen weiterhin auf Expansion: die zwischenzeitlich auf einem Grundstück im Hadamarer Industriegebiet „Auf den Sechsmorgen“ erbauten Geschäftsräume, die aus einem kleinen Bürogebäude und einer großen Halle bestanden, kamen recht bald an ihre Kapazitätsgrenze. Zunächst wurde das

Büro durch einen Anbau erweitert, eine zweite Halle gebaut und in die Bereiche „Werkstatt / Service“ und „Warenlager“ getrennt.

Doch auch dieser Platz sollte nicht lange ausreichend sein: Beengte Platzverhältnisse in den Büros und fehlende Lagerungsmöglichkeiten machten einen weiteren großen Schritt unumgänglich: die Geschäftsleitung plante gegenüber dem bestehenden Firmengelände einen großzügigen Neubau mit Räumen für die Verwaltung sowie ein Hochregallager für Palettenware. Die Bauarbeiten begannen im Dezember 2021 und dauerten genau ein Jahr bis zur Fertigstellung und Bezug der neuen Verwaltung und des Hochregallagers. Mit unseren neuen Räumlichkeiten sind wir für die kommenden Jahre gut aufgestellt, um den immer neu gestellten Anforderungen unserer Kunden gerecht zu werden.

Durch unsere neue Lagerfläche können wir unsere Lagerhaltung noch besser aufeinander abstimmen und eine schnelle und zuverlässige Lieferung von Verbrauchsmaterialien, wie Entsorgungssäcke, Filter, Vlies, Folien, Einweganzüge, Handschuhe und vor allem Sanierungstechnik sicherstellen.



Ansprechpartner

Zentrale Telefon +49 (0) 64 33 - 94 89 7 - 0
Fax +49 (0) 64 33 - 94 89 7 - 11

info@mki-service.de
www.mki-service.de

Vertrieb & Werkstatt



Niklas Wingender
Prokurist / Leitung Vertrieb
■ ■ PLZ Gebiet 0, 1, 3, 6
niklas.wingender@mki-service.de
Telefon +49 (0) 64 33 - 94 89 7 - 24
Mobil +49 (0) 172 - 94 63 597



Julian Rudolf
Prokurist / Stellv. techn. Leitung
julian.rudolf@mki-service.de
Telefon +49 (0) 64 33 - 94 89 7 - 28
Mobil +49 (0) 152 - 04366212



Michael Münz
Leitung Gruppenkunden
michael.muenz@mki-service.de
Telefon +49 (0) 64 33 - 94 89 7 - 10
Mobil +49 (0) 152 - 52 59 42 35



Manuel Papst
Schulungsleiter / Außendienst
■ PLZ Gebiet 2, 4, 5
manuel.papst@mki-service.de
Mobil +49 (0) 152 - 04 36 58 43



René Holz
Außendienst
■ PLZ Gebiet 7, 8, 9
rene.holz@mki-service.de
Mobil +49 (0) 174 - 91 39 78 3



Handels- & Kooperationspartner
Workshop Nagel e.K.
■ PLZ Gebiet 1

Workshop Nagel e.K. - Christian Nagel
service@workshop-nagel.de
Telefon +49 (0) 30 - 781 19 40

MKI - Niklas Wingender
Mobil +49 (0) 172 - 94 63 597
niklas.wingender@mki-service.de



Nguyet Nguyen
Assistenz der Vertriebsleitung /
Innendienst
■ ■ PLZ Gebiet 2, 4, 5, 7, 8, 9
nguyet.nguyen@mki-service.de
Telefon +49 (0) 64 33 - 94 89 7 - 23
Mobil +49 (0) 162 - 98 49 79 6



Markus Salzmann
Innendienst
■ ■ PLZ Gebiet 0, 1, 3, 6
markus.salzmann@mki-service.de
Telefon +49 (0) 64 33 - 94 89 7 - 17

Buchhaltung



Carmen Bill
Buchhaltung
carmen.bill@mki-service.de
Telefon +49 (0) 64 33 - 94 89 7 - 21

Martina Wittchen
Buchhaltung
martina.wittchen@mki-service.de
Telefon +49 (0) 64 33 - 94 89 7 - 16

Manuel Papst

PLZ Gebiet 2, 4, 5

Christian Nagel
Workshop Nagel e.K.

PLZ Gebiet 1



Niklas Wingender

PLZ Gebiet 0, 3, 6

René Holz

PLZ Gebiet 7, 8, 9

Folge uns auf:



mki-service.de



[f mkigmbh](https://www.facebook.com/mkigmbh)



[i mki_industrieservice](https://www.instagram.com/mki_industrieservice)



[in mki-industrieservice-gmbh](https://www.linkedin.com/company/mki-industrieservice-gmbh)



[d mkiindustrieservice](https://www.youtube.com/channel/mkiindustrieservice)

Wartung, Instandhaltung & Service

für alle Fabrikate –
nach TRGS 519 8.2 (8) & DGUV Vorschrift 3 (Elektroprüfung)



Dekontaminierung im betriebseigenen Schwarzbereich nach TRGS 519-8.2 (8)

Alle uns zur Wartung überlassenen Unterdruckhaltegeräte, Gefahrstoffsauger und Schleusensysteme werden nach der Dekontaminierung im betriebseigenen Schwarzbereich nach TRGS 519 8.2 (8) und DGUV Vorschrift 3 (Elektroprüfung) vorschriftsmäßig geprüft.

Sollten bei der Geräteprüfung Defekte oder Mängel auffallen, erstellen wir einen Kostenvoranschlag, der nach einer Freigabe zeitnah ausgeführt wird, damit das Gerät schnellstmöglich für den weiteren Einsatz auf Ihren Baustellen wieder zur Verfügung steht.

Auch für alle anderen sanierungstechnischen Anlagen und Gerätschaften führt unser erfahrenes, regelmäßig geschultes Technikteam alle Arbeiten markenübergreifend von der Überprüfung und Grundwartung über Reparaturen bis hin zur Geräteabnahme zeitnah und kompetent durch.



Wartung & Reparatur

- ✓ Unterdruckhaltegeräte
- ✓ Gefahrstoff- & Industriesauger
- ✓ Schleif- und Frästechnik
- ✓ Unterdruckmessgeräte
- ✓ Personalschleusen & Materialschleusen
- ✓ Airlessgeräte



Wie werden die Geräte geprüft?



Unser Service beinhaltet:

- ✓ Sichtprüfung
- ✓ Funktionsprüfung
- ✓ Filterkontrolle
- ✓ Filterüberwachung im Gerät
- ✓ Plakette und Prüfbericht
- ✓ Prüfung nach TRGS 519 8.2 (8)
- ✓ DGUV Vorschrift 3
- ✓ Reparaturen und Vermietung weiterer Maschinen auf Anfrage

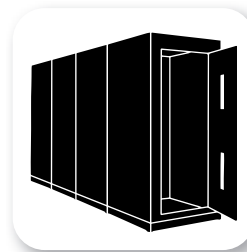

Ihre Vorteile

- ✓ Keine Stand- und Ausfallzeiten
- ✓ Minimaler Eigenaufwand bei Wartungen
- ✓ Hol- und Bringservice
- ✓ Freundliche, kompetente Beratung
- ✓ Schnelle Reaktionszeiten
- ✓ Ausführung nach Kostenvoranschlag
- ✓ Original-Ersatzteile direkt vom Hersteller
- ✓ Qualifizierte Techniker

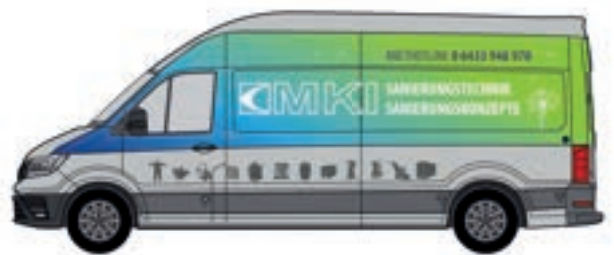

Auf Wunsch mit MKI-Transportservice

Neuer Online-Shop!

Individuelle Anfragen & Großmengen jetzt bequem online!



- Frisches, modernes Design
- Benutzerfreundliche Navigation
- Exklusive Inhalte und Angebote
- Produkte zum Kauf oder zur Miete
- Individuelle Anfragen



mki-service.de

Ab sofort in unserem Online-Shop:

▪ Individuelle Produktanfragen stellen

Sie suchen eine maßgeschneiderte Lösung? Kein Problem!

Füllen Sie unser Anfrageformular auf unserer Website aus, und wir erstellen ein Angebot nach Maß.

▪ Großmengen direkt anfragen

Für Bauprojekte, Sanierungen oder Abbrucharbeiten:

Bestellen Sie Bau- und Sanierungsprodukte, Verbrauchsmaterial und Entsorgungssysteme in großen Mengen – unkompliziert und effizient.

▪ Transparente Preisübersicht & Verfügbarkeit

Erhalten Sie direkt online Informationen zu Preisen und Lieferzeiten.

Finden Sie außerdem das passende Zubehör.

**Auf Wunsch mit Kundenkonto
und kundenspezifischen Preisen**

Viel hilft viel!

Wir bieten Ihnen eine stetig wachsende Auswahl an hochwertigen Produkten und modernster Technik für Sanierungsprojekte aller Art – zur Miete oder zum Kauf!

Ob professionelle Maschinen für die Schadstoffsanierung, leistungsstarke Absaugtechnik oder spezielle Werkzeuge – unsere umfassende Produktpalette sorgt dafür, dass Sie für jede Herausforderung optimal ausgestattet sind. Dabei legen wir besonderen Wert auf Qualität, Effizienz und Sicherheit.

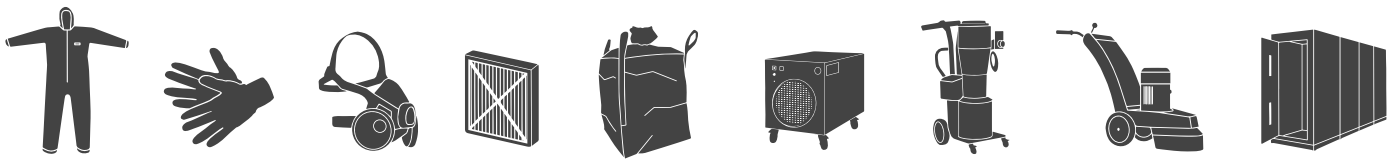

Dank unserer flexiblen Mietoptionen können Sie Sanierungstechnik genau dann nutzen, wenn Sie sie benötigen – ohne hohe Anschaffungskosten. Gleichzeitig profitieren Sie von unserem umfassenden Service und unserer fachkundigen Beratung.

Sichern Sie sich jetzt das passende Equipment für Ihr nächstes Projekt – ohne lange Wartezeiten!

Unser Lager in Hadamar hält für Sie eine große Auswahl an Verbrauchsmaterialien bereit, darunter:

- **Großer Vorrat an Sanierungstechnik**
z.B. Unterdruckhaltegeräte, Gefahrstoffsauger, Schleusensysteme
- **Spezialprodukte für die Gefahrstoffentsorgung**
von Big Bags über Filtersysteme bis hin zu Entsorgungsbehältern
- **Persönliche Schutzausrüstung (PSA)**
Atemschutzmasken, Schutzanzüge, Handschuhe und mehr
- **Weiteres Zubehör für Ihre Baustelle**
Klebebänder, Folien, Abdichtmaterialien und viele weitere Verbrauchsartikel

Benötigen Sie Verbrauchsmaterial oder Technik in großen Mengen?

Unser umfangreiches Lager in Hadamar sorgt dafür, dass Sie nicht lange auf Ihr Material warten müssen. Viele unserer Produkte sind sofort verfügbar und können direkt abgeholt oder auf Wunsch schnell und zuverlässig direkt zu Ihrer Baustelle geliefert werden.

Das spart Ihnen wertvolle Zeit und ermöglicht Ihnen einen reibungslosen Ablauf Ihrer Projekte.



Sanierungskonzepte & Baustellenberatung

Sichere Sanierung beginnt mit einem durchdachten Konzept

Unterstützung bei der Zulassung für schwachgebundene Asbestarbeiten

Wir sind Ihr Partner für die professionelle Unterstützung der Schadstoffsanierung



Erstellung individueller Sanierungskonzepte

- **Von der Planung bis zur Umsetzung:** Wir entwickeln maßgeschneiderte Sanierungskonzepte für Ihre Baustellen – unter Berücksichtigung aller rechtlichen Anforderungen.

Baustellenberatung vor Ort

- **Fachkundige Begleitung:** Unsere Experten unterstützen Sie direkt vor Ort bei der Einhaltung der Vorschriften und sorgen für einen reibungslosen Ablauf.

Bereitstellung relevanter Unterlagen für die Zulassung

- **Technische Dokumentation inklusive:** Gerätetechnik & Prüfberichte, Zertifikate für eingesetzte Maschinen und Materialien, Arbeitsschutzkonzepte und Gefahrstoffmanagement

Rechtssicherheit

Unsere Konzepte und Unterlagen erfüllen alle aktuellen gesetzlichen Anforderungen und erleichtern Ihnen die behördliche Zulassung.

Effizienzsteigerung

Durch unsere Unterstützung vermeiden Sie Verzögerungen und optimieren den Ablauf Ihrer Sanierungsprojekte.

Expertenwissen

Profitieren Sie von unserer langjährigen Erfahrung in der Schadstoffsanierung und im Umgang mit schwachgebundenen Asbestmaterialien.

Strahlenschutzzulassung



Seit dem 31. Mai 2024 haben wir die Genehmigung für **Arbeiten in kerntechnischen Anlagen nach § 25 Absatz 1 Satz StrlSchG.**

Für die Sanierungstechnik in Atomkraftwerken, bieten wir Ihnen vor Ort folgende Dienstleistungen an:

- Reparatur- und Servicearbeiten Ihrer Gerätetechnik (Hersteller unabhängig)
- Schulung, Einweisung und Aufbau, sowie die Reparatur von Emissionsarmen Verfahren (BT-Verfahren)
- die jährliche Prüfung der Gerätetechnik nach TRGS 519 8.2 (8) und DGUV Vorschrift 3



Durch unser qualifiziertes und zugelassenes Personal haben wir so die Möglichkeit auf die besonderen Anforderungen zu reagieren und den Anspruch unserer Kunden gerecht zu werden.

Sie haben Fragen oder benötigen mehr Informationen zum Thema Service & Wartungsarbeiten in Atomkraftwerken?

Ihr Ansprechpartner:



Julian Rudolf

Prokurist / Stellv. techn. Leitung

julian.rudolf@mki-service.de

Telefon +49 (0) 64 33 - 94 89 7 - 28

Mobil +49 (0) 152 - 04366212

Schulungen

für die Gefahrstoffsanierung & Emissionsarme Verfahren

In der heutigen Arbeitswelt ist es unerlässlich, stets über aktuelle Sicherheitsstandards und gesetzliche Bestimmungen informiert zu sein – besonders im Umgang mit Gefahrstoffen wie Asbest und künstlichen Mineralfasern (KMF).

Unser MKI Service- und Schulungszentrum bietet Ihnen ein vielfältiges Angebot an Lehrgängen, Fort- und Weiterbildungen, die Sie optimal auf diese Herausforderungen vorbereiten.

Ihre Vorteile

- Immer aktuell – Unsere Kurse basieren auf den neuesten gesetzlichen Vorgaben und technischen Standards.
- Praxisnah & flexibel – Kombination aus theoretischem Wissen und praktischen Übungen.
- Sofort einsetzbar – Mit unseren anerkannten Zertifikaten sichern Sie sich wertvolle Qualifikationen.
- Schulungen vor Ort oder digital – Je nach Schulungsthema und Verfügbarkeit auch als Online-Kurs buchbar.

Melden Sie sich noch heute an und bleiben Sie auf dem neuesten Stand!

Bleiben Sie auf dem neuesten Stand der Sicherheitsstandards und rechtlichen Vorgaben!



MKI Service- & Schulungszentrum
Auf den Sechsmorgen 18
65589 Hadamar-Oberweyer

E-Mail info@mki-service.de
Web www.mki-service.de
Telefon +49 (0) 6433 94897- 0



Unsere Schulungen zu Emissionsarmen Verfahren (BT-Verfahren)

✓ »BT-Schulung«

BT 17.79, BT 40, BT 43, BT 44 – Schulungen

- Der Lehrgang vermittelt umfassendes Wissen und praktische Fähigkeiten für den sicheren und effizienten Umgang mit den emissionsarmen Verfahren (BT-Verfahren)



Unsere Schulungen zur Gefahrstoffsanierung

✓ »Kleiner Asbestschein«

Sachkunde nach TRGS 519 Anlage 4C inkl. TRGS 521

- Für Handwerker und Dienstleister, die Arbeiten an asbesthaltigen Materialien durchführen. Vermittelt Sachkunde für Asbestzementprodukte und Fachwissen für den Umgang mit KMF.

✓ »Großer Asbestschein«

Sachkunde nach TRGS 519 Anlage 3 inkl. Gerätefachkunde und TRGS 521

- Für Fachkräfte in der Abbruch-, Sanierungs- und Instandhaltungsbranche, die mit schwach gebundenen Asbestprodukten arbeiten. Enthält Gerätefachkunde und TRGS 521.

✓ »Asbest-Auffrischungslehrgang«

Fortbildung Anlage 5 nach TRGS 519 zur Aufrechterhaltung der Sachkunde gemäß Anlage 3

- Zur Aktualisierung und Verlängerung Ihrer bestehenden Sachkunde.

✓ »Gerätefachkunde«

Gerätefachkunde nach TRGS 519 5.3 (2)

- Richtet sich an Fachkräfte, die mit technischen Geräten in der Asbestsanierung arbeiten.

✓ »Fachkunde KMF«

- Lehrgang zum sicheren Umgang mit künstlichen Mineralfasern, einschließlich Identifikation, Handhabung und Entsorgung.

✓ »DGUV Regel 101-004: Arbeiten in kontaminierten Bereichen«

- Vermittelt Schutzmaßnahmen für Tätigkeiten in belasteten Arbeitsumgebungen.

✓ »QIE – Qualifizierung für Fachpersonal«

QIE – Qualifikation für den Einsatz in der Schadstoffsanierung

- Fachlehrgang für Personal, das in der Schadstoffsanierung eingesetzt wird. Behandelt wesentliche Sicherheitsanforderungen, Arbeitsmethoden und gesetzliche Rahmenbedingungen.



Emissionsarme Verfahren

BT-Verfahren

Komplette Gerätetechnik für den Einsatz anerkannter emissionsarmer Verfahren für Tätigkeiten mit geringer Exposition gemäß TRGS 519 Nr. 2.9.

Deutschlandweit anerkannte Verfahren

Gesamte Gerätetechnik in einem Anhänger

Schnelles, effektives, gleichmäßiges Abfräsen

Effektives Auffangen und Absaugen des Schmutzes

Kein Abfalltransport im Arbeitsbereich

Wenig Gerätetechnik im Sanierungsbereich

Geringer Reinigungsaufwand

Verzicht auf abschließende Freimessung

Enorme Standzeit - keine permanente Abnutzung



Was sind Emissionsarme Verfahren – BT-Verfahren?

„Emissionsarme Verfahren“ nach TRGS 519 Nr. 2.9 sind Tätigkeiten mit geringer Exposition, die behördlich oder von den Trägern der gesetzlichen Unfallversicherung geprüft und anerkannt sind. Einem emissionsarmen Verfahren liegt ein standardisiertes Arbeitsverfahren zu Grunde, für das zur Anerkennung die sichere Unterschreitung der Akzeptanzkonzentration von Asbest nachgewiesen wurde.

Werden die Grenzwerte für andere Gefahrstoffe, z. B. mineralischer Staub, quarzhaltiger Staub, Emissionen aus teerstämmigen Materialien, die verfahrensbedingt ebenfalls freigesetzt werden können, nicht eingehalten, so sind entsprechen-

de Schutzmaßnahmen in der Verfahrensbeschreibung festzulegen.

Für die Träger der gesetzlichen Unfallversicherung erfolgen die Prüfung und Anerkennung der emissionsarmen Verfahren nach TRGS 519 durch den Fachbereich „Bauwesen“ der DGUV unter Federführung des DGUV-Arbeitskreises „Emissionsarme Verfahren nach TRGS 519 für Tätigkeiten an asbesthaltigen Materialien“.

Die DGUV Information 201-012 beschreibt das Anerkennungsverfahren.

Wer kann emissionsarme Verfahren beantragen?

Im Bauhandwerk sind **bautechnische** Verfahren (**BT-Verfahren**) maßgeblich.

Emissionsarme Verfahren können von jedem Unternehmen beantragt werden, die die dafür benötigten Voraussetzungen erfüllen. Dazu gehören unter anderem entsprechende Sachkunde, die Verwendung geeigneter Maschinenteknik und das Vorliegen von Messergebnissen unterhalb einer Akzeptanzkonzentration von 10.000 Fasern/m³. Der Antrag erfolgt beim Institut für Arbeitsschutz (IFA).

Die Verfahren, die in dieser DGUV-Information aufgeführt sind, werden von den Trägern der gesetzlichen Unfallversicherung gemäß Anhang II Nr. 1 der Gefahrstoffverordnung anerkannt. Diese Anerkennung gilt für Sanierungs- und Instandhaltungsarbeiten, die zu einem Oberflächenabtrag von Asbestprodukten führen.

Voraussetzungen:

- TRGS 519 Anlage 4c oder Qualitätsmodul 1E (Q1E)
- Einweisung in das jeweilige BT-Verfahren

PDF: „Emissionsarme Verfahren nach TRGS 519 für Tätigkeiten an asbesthaltigen Materialien“



Was bedeutet BT-Verfahren und wo finden sie Anwendung?

Die Verwendung eines anerkannten BT-Verfahrens führt zu erheblichen Erleichterungen bei der Durchführung von Arbeiten im Umgang mit Asbest. Hierzu zählen mögliche Befreiungen von Unterdruck- und Schleusenanforderungen, das Verzichten auf Freimessungen sowie das Wegfallen der 7-Tagesfrist

vor Arbeitsbeginn. Auch die benötigte persönliche Schutzausrüstung (PSA) kann in diesem Rahmen vereinfacht werden. Diese Anpassungen ermöglichen eine zügigere und flexiblere Ausführung der Arbeiten.

Die Vorteile im Detail

- **Kein Abfalltransport im Arbeitsbereich:**
Fräsgut gelangt direkt in BigBags außerhalb des Sanierungsbereichs (durch bis zu 100 Meter lange Schläuche) oder durch ein Endlosschlauch-System (Longopac)
- **Wenig Gerätetechnik im Sanierungsbereich = geringer Reinigungsaufwand**
- Einfache Abschottung ohne Schleusentechnik und Unterdruckhaltung, geringe Anforderungen an PSA
- **Schnelles, effektives, gleichmäßiges Abfräsen von Beschichtungen**
- bis zu 12 mm in einem Arbeitsgang - Millimeter genau einstellbar
- Rotierende Fräswalze ermöglicht gezielten Schmutzauswurf nach hinten für **effektives Auffangen und Absaugen**
- **Verzicht auf abschließende Freimessung**
(Hinweis: regionale Auflagen sind zu beachten, vorher bei zuständiger Arbeitsschutzbehörde informieren!)
- Große Auswahl an Fräsworkzeugen für nahezu jede Anwendung oder Untergrund – auch zähplastische
- **Enorme Standzeit**
der diamantbestückten Fräsworkzeuge
- Die **gesamte Gerätetechnik ist in einem hochwertigen Anhänger** mit Sonder-Kofferaufbau untergebracht (vorbereitet auf 100 km/h)
- Die Saugzentrale findet auch Einsatz in anderen Bereichen, z.B. Strahlstaub, Schüttungen usw.

BT 40 – Bodenfräsverfahren Art.-Nr. 000040

auch zur
MIETE

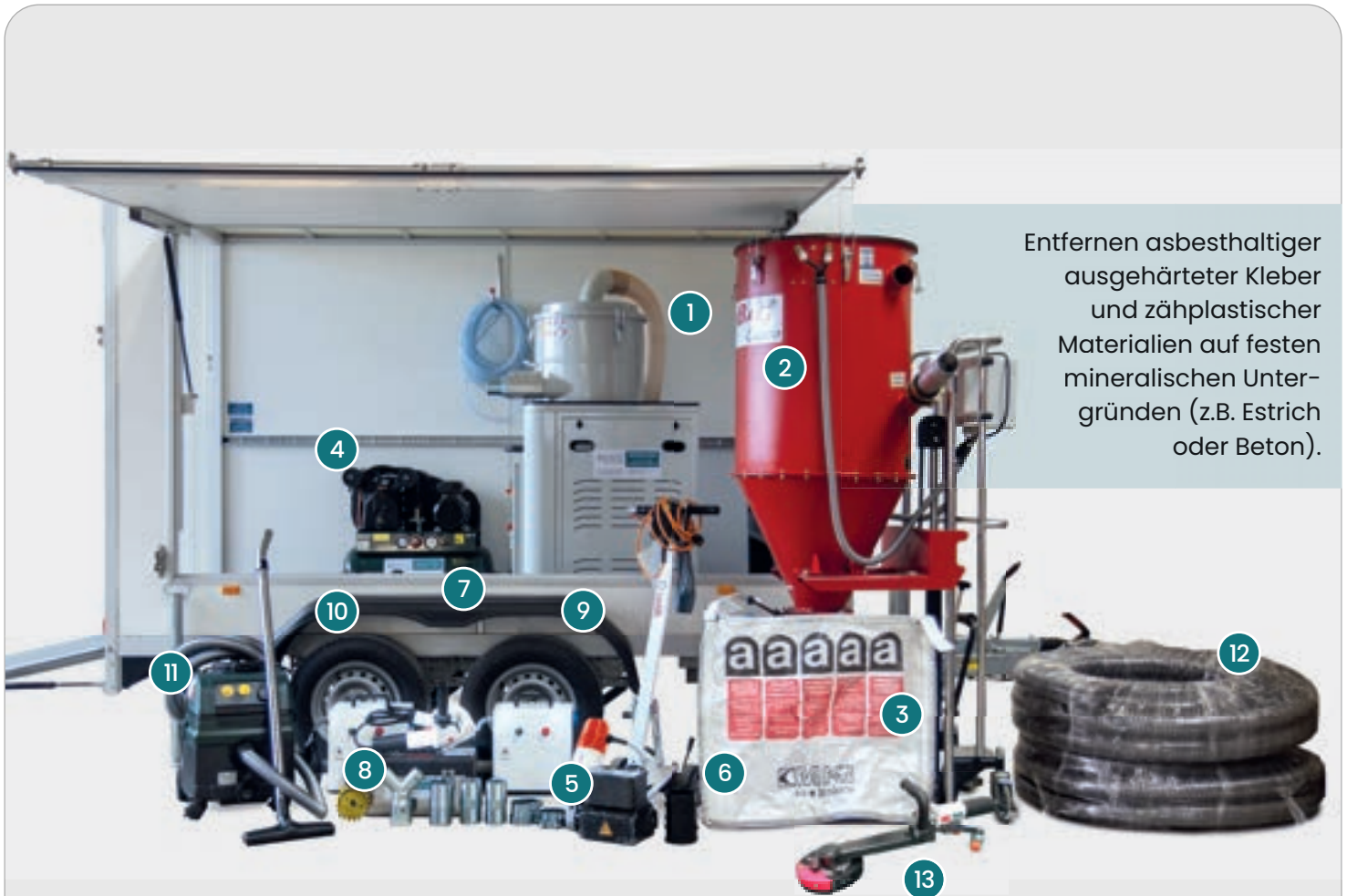

Entfernen asbesthaltiger ausgehärteter Kleber und zähplastischer Materialien auf festen mineralischen Untergründen (z.B. Estrich oder Beton).

	Artikel	Art.-Nr.
1	Delfin CV 119 Saugzentrale inkl. H-Filter	193001
2	Easybag Quattro	190007
3	Big Bag (Easy Bag) 85 x 85 x 75 cm mit Asbest-Aufdruck + Einfüllstutzen zum Zubinden	041006
4	Kompressor 450-50 CM3	092014
5	Bodenfräse FloorCat A26 BL Pro	201001
6	PKD-Fräswalze A160-P4Y Pro	202010

	Artikel	Art.-Nr.
7	Rand- und Eckfräse C25 BL	228002
8	Diamant-Fräswalze "C25-Dia"	229013
9	Unterdruckbox UDB 100	230004
10	Unterdruckbox UDB 200	203001
11	Dustkiller 1430 H + Asbestsauger	182001
12	Saugschläuche + Zubehör	
13	optional: ASM 125 XLN Langhalsschneider	235004

BT 40 - Bodenfräsverfahren - klein Art.-Nr. 000041

auch zur
MIETE

Entfernen asbesthaltiger ausgehärteter Kleber und zähplastischer Materialien auf festen mineralischen Untergründen (z.B. Estrich oder Beton).



	Artikel	Art.-Nr.
1	TopVac 230/3-H Gefahrstoffsauger	173005
2	MiniBag Vorabscheider Longopac	190011
3	Astillo Bodenfräse FloorCat A26 BL Pro	201003
4	Rand- und Eckfräse C25 BL	228002
5	Dustkiller 1430 H + Asbestsauger	182001
6	Unterdruckbox UDB 100	230004

	Artikel	Art.-Nr.
7	Unterdruckbox UDB 200	203001
8	PKD-Fräswalze A160-P4Y Pro	202010
9	PKD Fräswalze "C25-P400"	229012
10	PU Flex Saugschlauch Ø 76 mm	184031
11	PU Flex Saugschlauch Ø 51 mm	184007
	Schlauchschellen Ø 70-90 mm Edelstahl 40-60 mm verzinkt	092010 092013
12	optional: ASM 125 XLN Langhalsschneider	235004

BT 40 – Bodenfräsverfahren – groß Art.-Nr. 000042

auch zur
MIETE

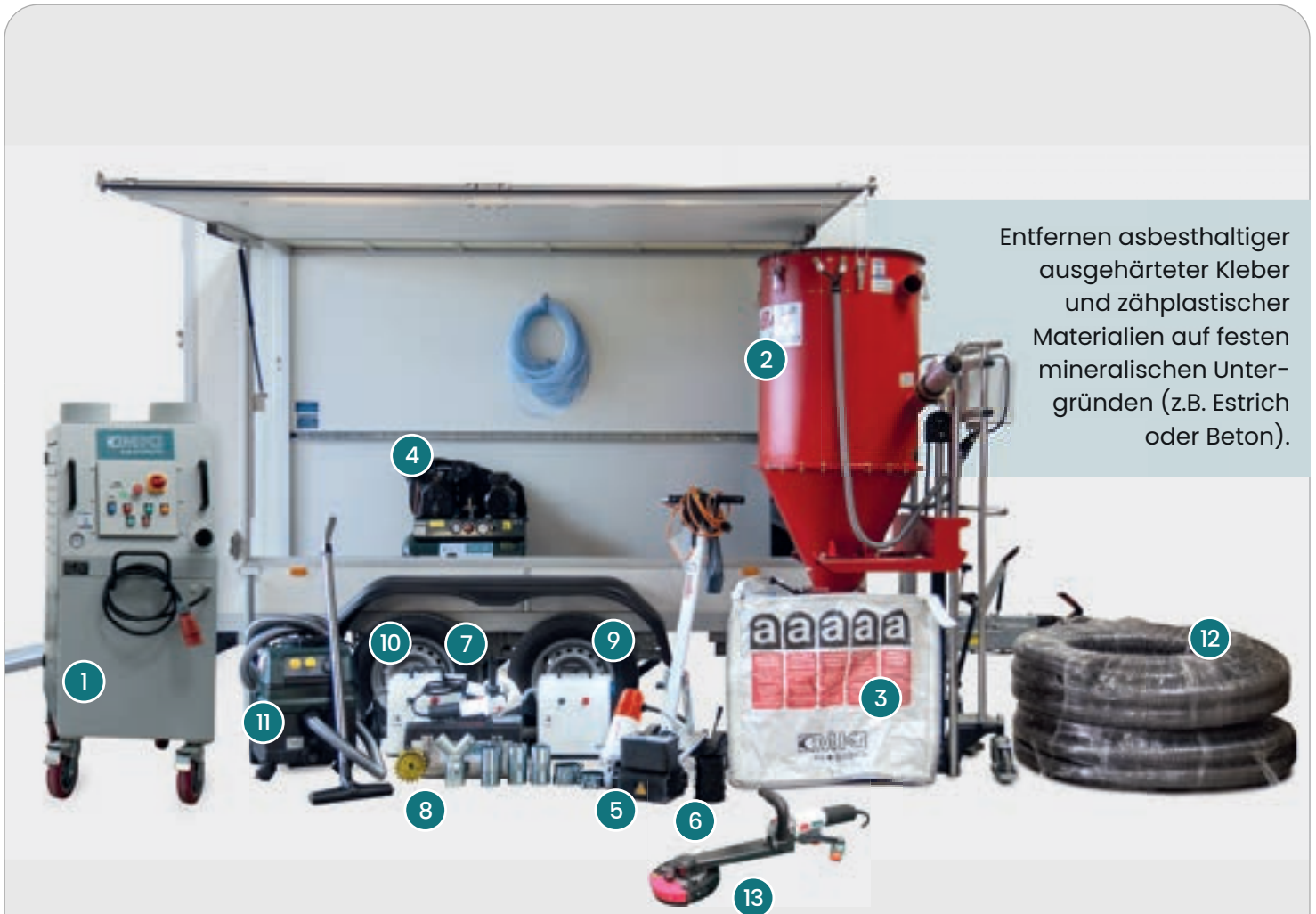

Entfernen asbesthaltiger ausgehärteter Kleber und zähplastischer Materialien auf festen mineralischen Untergründen (z.B. Estrich oder Beton).

	Artikel	Art.-Nr.
1	Top Vac 1200 Saugzentrale	193003
2	Easybag Quattro	190007
3	Big Bag (Easy Bag) 85 x 85 x 75 cm mit Asbest-Aufdruck + Einfüllstutzen zum Zubinden	041006
4	Kompressor 450-50 CM3	092014
5	Bodenfräse FloorCat A26 BL Pro	201003
6	PKD-Fräswalze A160-P4Y Pro	202010

	Artikel	Art.-Nr.
7	Rand- und Eckfräse C25 BL	228002
8	Diamant-Fräswalze "C25-Dia"	229013
9	Unterdruckbox UDB 100	230004
10	Unterdruckbox UDB 200	203001
11	Dustkiller 1430 H + Asbestsauger	182001
12	Saugschläuche + Zubehör	
13	optional: ASM 125 XLN Langhalssschneider	235004

BT 43 - Wandfräsverfahren Art.-Nr. 000043

auch zur
MIETE

Entfernen asbesthaltiger Wandbekleidungen
(z.B. Putze, Spachtelmassen) von festen
mineralischen Untergründen (z.B. Beton).



	Artikel	Art.-Nr.
1	Delfin CV 119 Saugzentrale inkl. H-Filter	193001
2	Easybag Quattro	190007
3	Big Bag (Easy Bag) 85 x 85 x 75 cm mit Asbest-Aufdruck + Einfüllstutzen zum Zubinden	041006
4	Kompressor 450-50 CM3	092014
5	Kompressor SILENT 6	092015
6	Wandfräse AWF 26 BL	242001
7	PKD-Fräsrolze A160-P4Y Pro	202010
8	Rand- und Eckfräse C25 BL	228002
9	Diamant-Fräsrolze "C25-Dia"	229013

	Artikel	Art.-Nr.
10	Ergosystem für A80 Pro	226007
11	PKD-Fräsrolze A80 Pro-P4 80 mm	229015
12	Handfräse A80 Pro BL	228004
13	Unterdruckbox UDB 100	230004
14	Unterdruckbox UDB 200	203001
15	Dustkiller 1430 H + Asbestsauger	182001
16	UHG 800 m³/h MKI REDLINE	141006
17	Saugschläuche	
18	Zubehör	

- x** **Erweiterungs-Set zur Gerätetechnik von BT 40 auf BT 43** (Art.-Nr: 004043)
Voraussetzung ist, dass bereits die komplette Frästechnik inkl. Sauganlage bzw. ein kompletter Anhänger des BT 40 Fräsverfahren vorhanden ist.

BT 44 – Deckenfräsverfahren Art.-Nr. 000044

auch zur
MIETE



Entfernen asbesthaltiger Deckenbekleidungen (z.B. Putze, Spachtelmassen) von festen mineralischen Untergründen (z.B. Beton).

	Artikel	Art.-Nr.
1	Delfin CV 119 Saugzentrale	193001
2	Easybag Quattro	190007
3	Big Bag (Easy Bag) 85 x 85 x 75 cm mit Asbest-Aufdruck + Einfüllstutzen zum Zubinden	041006
4	Kompressor 450-50 CM3	092014
5	Deckenfrässystem ACF 26 BL	226001
6	PKD-Fräsrolze A160-P4Y Pro	202010
7	Rand- und Eckfräse C25 BL	228002

	Artikel	Art.-Nr.
8	Diamant-Fräsrolze "C25-Dia"	229013
9	Unterdruckbox UDB 100	230004
10	Unterdruckbox UDB 200	203001
11	Dustkiller 1430 H + Asbestsauger	182001
12	UHG 800 m³/h MKI REDLINE	141006
13	Saugschläuche	
14	Zubehör	

x **Erweiterungs-Set zur Gerätetechnik von BT 40 auf BT 44** (Art.-Nr: 004044)
Voraussetzung ist, dass bereits die komplette Frästechnik inkl. Sauganlage bzw. ein kompletter Anhänger des BT 40 Fräsverfahren vorhanden ist.

BT 17.79 – AsbestBusters Schleifverfahren Art.-Nr. 001779

auch zur
MIETE

Abschleifen von asbesthaltigen Bitumklebern von mineralischem Untergrund.



	Artikel	Art.-Nr.
1	Dustcontrol Sauger DC Tromb 400 „H Asbest“	168006
2	Dustcontrol Sauger DC 1800 „H Asbest“	168001
3	Husqvarna Vorabscheider C 5500 LP	190014
4	Longopac-Sack, starke Qualität	191004
5	Blastrac Bodenschleifmaschine BGS-250 Schleifmaschine mit Unterdruckabschaltung	215004

	Artikel	Art.-Nr.
6	Bosch Winkelschleifer GWS 17-125 CIE	048100
7	Unterdruckbox UDB 100	230004
8	PU Flex Saugschlauch Ø 51 mm	184007
9	PU Flex Saugschlauch Ø 76 mm	184031
10	Blastrac Stutzen Reduzierung 70/50mm	163010
11	Zubehör	

BT 11 – Ausbau von asbesthaltigen Vinylplatten

Art.-Nr. 000011

sogenannten Flexplatten auf Bitumenkleber mittels Handspachtel

- Nilfisk Sicherheitssauger ATTIX 33-2H IC
- MKI Malerspachtel B.100mm
- SCAPA Polyflex Klebeband 133 WH
- Drucksprüngerät – 5 Liter
- Folie transluzent Typ 200 light
- Big Bag 90 x 90 x 110, beschichtet, bedruckt
- Baustellen- Absperrband
- Kunststoff-Schild „Achtung Asbestfasern“
- MKI Einweganzug Cat III, Typ 5+6
- MKI Einweg Überschuhe „hoch“
- MKI GLOVES Nitril-Arbeitshandschuh light
- MKI Cuttermesser
- MKI Quick&Clean (50 Tücher)

BT 26 – Entfernung von asbest- bzw. PAK-haltiger

Art.-Nr. 000026

Oberflächenversiegelungen und Anstrichstoffen

von metallischen Oberflächen (Pastenverfahren)

- MKI Zahnpachtel B.130mm, Zahn 6x6
- MKI Malerspachtel B.100mm
- Kunststoff-Schild „Achtung Asbestfasern“
- Kunststoffdeckelfass, 60l – rekonditioniert
- Aufkleber „Achtung enthält Asbest“
- SCAPA Polyflex Klebeband 133 WH
- Trikot Baumwolllappen / Putzlappen
- MKI Einweganzug Cat III, Typ 5+6
- MKI GLOVES Nitril-Arbeitshandschuh light
- MKI Nadelpistole

BT 30 – Bohren in Wände und Decken mit asbesthaltiger Bekleidung

Art.-Nr. 000030

Bohrverfahren mit Direktabsaugung

- Kunststoff-Schild „Achtung Asbestfasern“
- Adapter für Bohrstaubabsaugung
- MKI Baueimer, 12l
- MKI Einweganzug Cat III, Typ 5+6
- SCAPA Polyflex Klebeband 133 WH
- Bändchengewebesack 70 x 110 m.
- Inliner Mini Asbest

BT 31 – Ausstanzen von asbesthaltigen Wand- und Decken-bekleidungen in einen Kunststoffbeutel als Schleuse

Art.-Nr. 000031

Stanzverfahren

- Stanzschleuse
- MKI Schlosserhammer, Stiel-L. 280mm
- MKI Baueimer, 12l
- MKI Restfaserbindemittel Super, 10l
- MKI Einweganzug Cat III, Typ 5+6
- Feinstaubmaske „FFP 2“, mit Ventil
- SCAPA Polyflex Klebeband 133 WH
- Kunststoff-Schild „Achtung Asbestfasern“

BT 32 – Ausstemmen von asbesthaltigen Wand- und Deckenbekleidungen in einen Kunststoffbeutel als Schleuse

Art.-Nr. 000032

Stemmverfahren

- Stemmschleuse
- MKI Schlosserhammer, Stiel-L. 280mm
- MKI Baueimer, 12l
- MKI Restfaserbindemittel Super, 10l
- MKI Einweganzug Cat III, Typ 5+6
- Feinstaubmaske „FFP 2“, mit Ventil
- SCAPA Polyflex Klebeband 133 WH
- Kunststoff-Schild „Achtung Asbestfasern“

„Lebensdauer“ eines Filters



Dass Atemschutz in vielen Situationen wichtig ist, scheint unbestreitbar. Dennoch ist es gar nicht so einfach zu wissen, wann und wie lange eine entsprechende Ausrüstung getragen werden sollte. Eine echte, rechtliche Grundlage mit festgesetzten Zeitwerten gibt es nicht wirklich. Die Atemschutzgesetze geben lediglich Auskunft über Tragedauer und Haltbarkeit der Atemschutzmasken.

Wie lange ein Filter hält, hängt von seiner Filterklasse und den Umgebungsbedingungen ab.



Einflussfaktoren auf die Gebrauchsdauer von Filtern:

- Konzentration der Schadstoffe in der Umgebungsluft
- Zusammensetzung der Schadstoffe
- Luftfeuchtigkeit
- Temperatur
- Luftverbrauch des Nutzers

Da die Gebrauchsdauer von vielen Faktoren beeinflusst wird, ist es nicht möglich eine geschätzte Gebrauchsdauer anzugeben. Lokale oder firmeninterne Vorschriften sind hierbei unbedingt zu beachten.

Das Gebrauchsende eines Filters ist erreicht, wenn

- bei Gasfiltern ein spürbarer Geschmack / Geruch austritt
- bei Partikelfiltern der Atemwiderstand merklich zunimmt
- bei Kombinationsfiltern eines der beiden genannten Merkmale auftritt

Tragezeiten von Atemschutzsystemen

	Tragedauer [min] (mit Schutzanzug [min])	Erholungs- dauer [min]	Einsätze pro Arbeitstag	Arbeitstage pro Woche
FFP ohne Ausatemventil	75 (60)	30	5	4 (2-1-2)
FFP mit Ausatemventil	120 (96)	30	3	5
Halbmaske	120 (96)	30	3	5
Vollmaske	105 (84)	30	3	5
Vollmaske mit Gebläseunterstützung	150 (120)	30	3	5
Haube mit Gebläseunterstützung		Keine Begrenzung Achtung bei inhalativ toxischen & CMR Stoffen!		

Wir setzen Ihr Logo in Szene...

Print Ihres Unternehmens-Logo auf PSA, Verpackungs- & Verbrauchsmaterial

Nutzen Sie die großen Werbeflächen auf Big Bags oder Einweganzügen für Ihre Unternehmenspräsentation und lassen Sie von uns Ihr Logo oder Ihren Firmennamen professionell aufbringen.

**Hier Ihr
Logo!**

Überall im Katalog, wo Sie dieses Zeichen sehen, besteht die Möglichkeit den MKI Print-Service zu nutzen und Produkte in Ihrem Corporate Design - also mit Ihrem Firmenlogo zu versehen.

Gibt es ein anderes Produkt, was Sie gerne bedrucken lassen möchten? Rufen Sie uns an und wir finden gemeinsam eine Lösung
Telefon +49 (0) 64 33 - 94 89 7- 0.

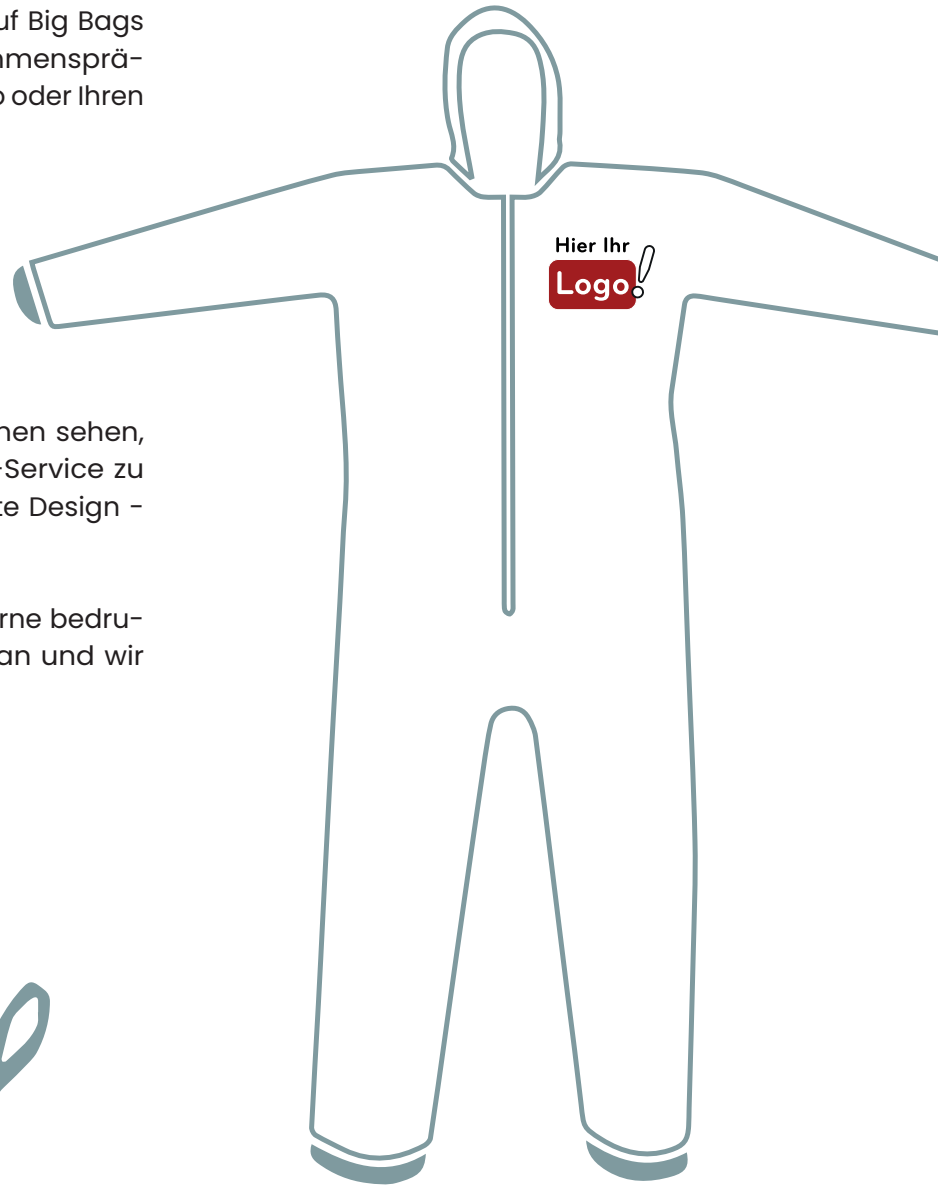

Unterdruckhaltegeräte von 500 bis 60.000 m³/h

Die Unterdruckhaltegeräte werden von uns nach der Dekontaminierung im betriebseigenen Schwarzbereich nach TRGS 519 8.2 (8) gereinigt und nach DGUV Vorschrift 3 (Elektroprüfung) vorschriftsmäßig geprüft und danach bei Defekten oder Mängeln ggf. repariert.



MKI REDLINE 800H

auch zur
MIETE



Ausstattung

- elektronischer Sanftanlauf
- stufenlose Leistungsregelung
- Betriebsstundenzähler
- Filterkontrollanzeige
- leicht zu reinigendes HDPE-Gehäuse

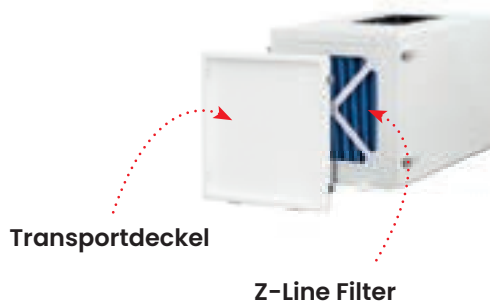

Transportdeckel

Z-Line Filter

Technische Daten	141006
Sanierungstechnik	Unterdruckhaltegerät
Luftmenge [m³/h]	800
Maße L x B x H [mm]	540 x 365 x 378
Anschlusswerte [V / Hz / A]	230 / 50 / 3
Leistung [kW]	0,25
Gewicht [kg]	22
Abluftanschluss [mm]	Ø 180

Dazu passendes Zubehör

Artikelnummer	Bezeichnung	Maße
149013	Schwebstofffilter (Hepa-Filter)	305 x 305 x 117 mm
150003	Z-Line Filter (Vorfilter)	295 x 295 x 48 mm
148001	Filtervlies	2 x 20 m
142015	Filterkasten für Doppelfiltration „Snapgehäuse“	
142001	Abluft-Luttenadapter (3-Fach)	
145001	Verbindungslutte CLIP PE, DN 100	Ø 100 mm
145004	Abluftlutte CLIP PE, DN 180	Ø 180 mm
152003	Schlauchfolie 400mm breit / 100µm / 250 lfdm	Ø 254,78 mm
147001	Aktivkohlefiltervlies	12 mm

*Pro Maßnahme 25 % der Anschaffungskosten, max. 500 Euro



Zu- & Abluftluten



Zuluft-Luttenadapter
(3-Fach)



MKI REDLINE 2.000H

auch zur
MIETE

Ausstattung

- elektronischer Sanftanlauf
- stufenlose Leistungsregelung 50 - 100%
- Betriebsstundenzähler
- Filterkontrollanzeige
- leicht zu reinigendes HDPE-Gehäuse
- hochwertige Leichtlaufräder - Industriequalität



Technische Daten	141002
Sanierungstechnik	Unterdruckhaltegerät
Luftmenge [m³/h]	2.000
Maße L x B x H [mm]	960 x 455 x 560
Anschlusswerte [V / Hz / A]	230 / 50 / 7
Leistung [kW]	1,1
Gewicht [kg]	54
Abluftanschluss [mm]	Ø 310

Dazu passendes Zubehör

Artikelnummer	Bezeichnung	Maße
149005	Schwebstofffilter (Hepa-Filter)	380 x 380 x 292 mm
150009	Z-Line Filter (Vorfilter)	375 x 375 x 96 mm
148001	Filtervlies	2 x 20 m
142013	Filterkasten für Doppelfiltration „Snapgehäuse“	
142003	Adapterplatte (4-Fach)	
145001	Verbindungsflutte CLIP PE, DN 100	Ø 100 mm
145007	Abluftlutte CLIP PE, DN 310	Ø 310 mm
152004	Schlauchfolie 600 mm breit / 100µm / 250 lfdm	Ø 382,20 mm
147002	Aktivkohlefiltervlies	12 mm

*Pro Maßnahme 25 % der Anschaffungskosten, max. 500 Euro

Filtervlies



Filterkasten
für Doppelfiltration



MKI REDLINE 4.000H



Ausstattung

- elektronischer Sanftanlauf
- stufenlose Leistungsregelung 0 - 100%
- Betriebsstundenzähler
- Filterkontrollanzeige
- leicht zu reinigendes HDPE-Gehäuse
- hochwertige Leichtlaufräder - Industriequalität

Technische Daten	141003
Sanierungstechnik	Unterdruckhaltegerät
Luftmenge [m³/h]	4.000
Maße L x B x H [mm]	1.022 x 470 x 778
Anschlusswerte [V / Hz / A]	230 / 50 / 10
Leistung [kW]	1,5
Gewicht [kg]	82
Abluftanschluss [mm]	Ø 310

Dazu passendes Zubehör

Artikelnummer	Bezeichnung	Maße
149004	Schwebstofffilter (Hepa-Filter)	305 x 610 x 292 mm
150004	Z-Line Filter (Vorfilter)	295 x 595 x 96 mm
148003	Filtervlies (perforiert)	610 x 610 x 20 mm
145010	Abluftlutte CLIP PE, DN 450	Ø 450 mm
152005	Schlauchfolie 800mm breit / 100µm / 250 lfdm	Ø 509,60 mm

*Pro Maßnahme 25 % der Anschaffungskosten, max. 500 Euro



Zu- & Abluftlутten



Zuluft-Lутtenadapter
(3-Fach)



Ausstattung

- elektronischer Sanftanlauf
- stufenlose Leistungsregelung
- Betriebsstundenzähler
- Filterkontrollanzeige
- leicht zu reinigendes HDPE-Gehäuse
- hochwertige Leichtlaufräder - Industriequalität

Technische Daten	141004
Sanierungstechnik	Unterdruckhaltegerät
Luftmenge [m³/h]	5.000
Maße L x B x H [mm]	1.090 x 690 x 870
Anschlusswerte [V / Hz / A]	230 / 50 / 16
Leistung [kW]	3,3
Gewicht [kg]	88
Abluftanschluss [mm]	Ø 450

Dazu passendes Zubehör

Artikelnummer	Bezeichnung	Maße
149009	Schwebstofffilter (Hepa-Filter)	610 x 610 x 292 mm
150014	Z-Line Filter (Vorfilter)	595 x 595 x 96 mm
148003	Filtervlies (perforiert)	610 x 610 x 20 mm
142014	Filterkasten für Doppelfiltration „Snapgehäuse“	
142004	Ansaugadapter	Ø 450 mm
145010	Abluftlutte CLIP PE, DN 450	Ø 450 mm
152005	Schlauchfolie 800mm breit / 100µm / 250 lfdm	Ø 509,60 mm
142020	Kupplungsplatte Flach - Aluminium	Ø 450 mm

*Pro Maßnahme 25 % der Anschaffungskosten, max. 500 Euro

Filtervlies



Filterkasten
für Doppelfiltration





MKI REDLINE 10.000H - kompakt

auch zur
MIETE

Ausstattung

- elektronischer Sanftanlauf
- stufenlose Leistungsregelung
- Betriebsstundenzähler
- Filterkontrollanzeige
- leicht zu reinigendes HDPE-Gehäuse
- hochwertige Leichtlaufräder - Industriequalität

Technische Daten	141007
Sanierungstechnik	Unterdruckhaltegerät
Luftmenge [m³/h]	10.000
Maße L x B x H [mm]	1.180 x 675 x 1.210
Anschlusswerte [V / Hz / A]	230 / 50 / 15
Leistung [kW]	3
Gewicht [kg]	155
Abluftanschluss [mm]	Ø 550

Dazu passendes Zubehör

Artikelnummer	Bezeichnung	Maße
149011	Schwebstofffilter (Hepa-Filter)*	910 x 610 x 292 mm
150016	Z-Line Filter (Vorfilter)*	900 x 595 x 96 mm
148004	Filtervlies (perforiert)	910 x 610 x 20 mm
145012	Abluftlutte CLIP PE, DN 550	Ø 550 mm
152006	Schlauchfolie 900mm breit / 100µm / 250 lfdm	Ø 570 mm

* Filter nicht kompatibel mit Vorgängermodell



Zu- & Abluftlутten

MKI REDLINE 30.000H

auch zur
MIETE

Artikelnummer: 141009

Kompakt & Mobil

Starke Leistung

Einfacher Transport

Einfacher Aufbau



Upgrade auf:

- Bedienfeld
- Automatischer Sanftanlauf
- Stufenlose Leistungsregelung 0 - 100%



- optische Filterüberwachung

- Schwerlastrollen 160 mm für den Baustelleneinsatz

Technische Daten	
Sanierungstechnik	Unterdruckhaltegerät
Luftmenge [m³/h]	30.000
Maße Filterkasten [mm]	B: 2.065 x H: 1.285 x T: 1.600
Maße Motoreinheit [mm]	B: 1.100 x H: 945 x T: 1.400
Anschlusswerte [V / A]	400 / 32
Leistung [kW]	7,2
Gewicht Filterkasten [kg]	235
Gewicht Motoreinheit [kg]	230
Abluftanschluss [mm]	Ø 700

MKI REDLINE 60.000H

auch zur
MIETE

Artikelnummer: 141010



Filtersystem 3-stufig:

- (2x) 6x Vorfilter Z-line - Art.Nr 150014 - 595 x 595 x 96 mm
- (2x) 6x MKI Taschenfilter Schwarz TF G4 - Art.Nr 151008 - 592 x 592 x 360m
- (2x) 6x Schwebstofffilter - Art.Nr 149009 - 610 x 610 x 292 + 6 mm

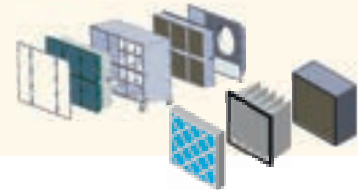

Mobiles UHG 60.000 m³/h

- Leichter Transport mit Transporter oder LKW
- Optional als Doppelfiltration z.B. für Aktivkohle- oder Kombifilter
- Flexibel einsetzbar in der Schadstoffsanierung wie z.B. bei Asbest, Quecksilber, KMF, PCB, PAK
- Für den Einsatz im Bereich der Sand-Wasserstrahlentechnik werden die Filtersysteme für die Schadstoffarbeiten angepasst

Passendes Zubehör für MKI REDLINE UHG 30.000 / 60.000

Artikelnummer	Bezeichnung	Maße
149009	Schwebstofffilter (Hepa-Filter)	610 x 610 x 292 mm
150014	Z-Line Filter (Vorfilter)	595 x 595 x 96 mm
151008	Taschenfilter Schwarz TF G4	592 x 592 x 360 mm
148001	Filtervlies	2 x 20 m
145013	Abluftlutte CLIP PE, DN 700	Ø 700 mm
152001	Schlauchfolie 1.300mm breit / 100µm / 250 lfdm	Ø 750 mm
145027	Abluftlutte schwarz/gelb	Ø 700 mm



Ausstattung

- stufenlose Leistungsregelung
- Betriebsstundenzähler
- Filterkontrollanzeige
- leicht zu reinigendes PE-Gehäuse

Technische Daten	143004
Sanierungstechnik	Unterdruckhaltegerät
Luftmenge [m³/h]	500
Maße L x B x H [mm]	450 x 440 x 420
Anschlusswerte [V / Hz / A]	230 / 50 / 1,4
Leistung [kW]	1,2
Gewicht [kg]	15
Abluftanschluss [mm]	Ø 150

Dazu passendes Zubehör

Artikelnummer	Bezeichnung	Maße
149013	Schwebstofffilter (Hepa-Filter)	305 x 305 x 117 mm
150003	Z-Line Filter (Vorfilter)	295 x 295 x 48 mm
148001	Filtervlies	2 x 20 m
145001	Verbindungs-lutte CLIP PE, DN 100	Ø 100 mm
145004	Abluftlutte CLIP PE, DN 150	Ø 150 mm
152002	Schlauchfolie 250mm breit / 100µmw	Ø 159 mm



Zu- & Abluftluten



MKI products UHG 2.000

auch zur
MIETE



Ausstattung

- stufenlose Leistungsregelung
- Betriebsstundenzähler
- Filterkontrollanzeige
- leicht zu reinigendes PE-Gehäuse
- stabile Laufrollen

Technische Daten	143002
Sanierungstechnik	Unterdruckhaltegerät
Luftmenge [m³/h]	2.000
Maße L x B x H [mm]	915 x 498 x 560
Anschlusswerte [V / Hz / A]	230 / 50 / 12
Leistung [kW]	1,2
Gewicht [kg]	42
Abluftanschluss [mm]	Ø 305

Dazu passendes Zubehör

Artikelnummer	Bezeichnung	Maße
149005	Schwebstofffilter (Hepa-Filter)	380 x 380 x 292 mm
150009	Z-Line Filter (Vorfilter)	375 x 375 x 96 mm
148001	Filtervlies	2 x 20 m
145007	Abluftlutte CLIP PE, DN 310	Ø 310 mm
152004	Schlauchfolie 600 mm breit / 100µm / 250 lfdm	Ø 382,20 mm
144013	Schalldämpfer BEA	Ø 305 mm

Filtervlies, Z-Line Filter,
Schwebstofffilter

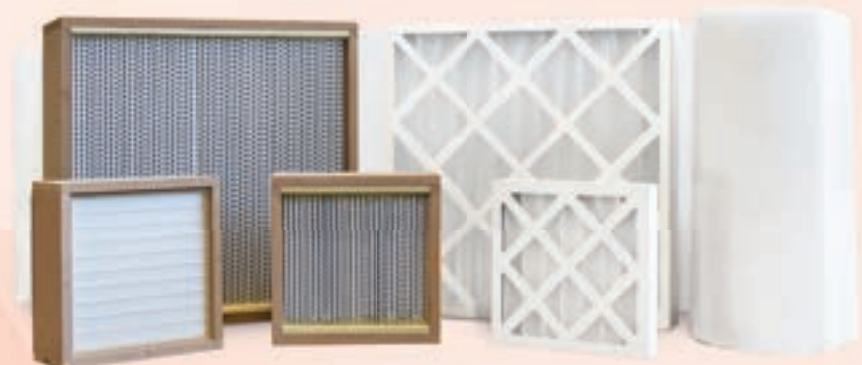

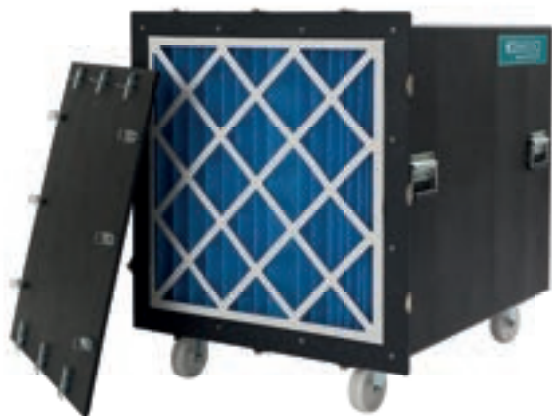

Ausstattung

- stufenlose Leistungsregelung
- Betriebsstundenzähler
- Filterkontrollanzeige
- leicht zu reinigendes PE-Gehäuse
- stabile Laufrollen

Technische Daten	143003
Sanierungstechnik	Unterdruckhaltegerät
Luftmenge [m³/h]	5.000
Maße L x B x H [mm]	988 x 712 x 848
Anschlusswerte [V / Hz / A]	230 / 50 / 10
Leistung [kW]	2,7
Gewicht [kg]	82
Abluftanschluss [mm]	Ø 400

Dazu passendes Zubehör

Artikelnummer	Bezeichnung	Maße
149008	Schwebstofffilter (Hepa-Filter)	603 x 603 x 292 mm
150011	Z-Line Filter (Vorfilter)	592 x 592 x 96 mm
148003	Filtervlies (perforiert)	610 x 610 x 20 mm
145009	Abluftlutte CLIP PE, D400	Ø 400 mm
152005	Schlauchfolie 800mm breit / 100µm / 250 lfdm	Ø 509,60 mm
144008	Schalldämpfer BEA	Ø 400 mm

Schalldämpfer für
Unterdruckhaltegerät



Unterdruckhaltegerät



MKI products UHG 10.000

auch zur
MIETE



Ausstattung

- stufenlose Leistungsregelung
- Betriebsstundenzähler
- Filterkontrollanzeige
- leicht zu reinigendes PE-Gehäuse
- stabile Laufrollen

Technische Daten	143001
Sanierungstechnik	Unterdruckhaltegerät
Luftmenge [m³/h]	10.000
Maße L x B x H [mm]	1.145 x 680 x 970
Anschlusswerte [V / Hz / A]	230 / 50 / 2x 11
Leistung [kW]	4,1
Gewicht [kg]	130
Abluftanschluss [mm]	Ø 550

Dazu passendes Zubehör

Artikelnummer	Bezeichnung	Maße
149012	Schwebstofffilter (Hepa-Filter)	907 x 607 x 292 mm
150016	Z-Line Filter (Vorfilter)	900 x 595 x 96 mm
148004	Filtervlies (perforiert)	910 x 610 x 20 mm
145012	Abluftlutte CLIP PE, DN 550	Ø 550 mm
152006	Schlauchfolie 900mm breit / 100µm / 250 lfdm	Ø 570 mm
144014	Schalldämpfer BEA	Ø 550 mm

Filtervlies, Z-Line Filter,
Schwebstofffilter





Ausstattung

- elektronischer Sanftanlauf
- stufenlose Leistungsregelung
- Betriebsstundenzähler
- Filterkontrollanzeige
- leicht zu reinigendes HDPE-Gehäuse
- hochwertige Leichtlaufräder - Industriequalität

Technische Daten	067011
Sanierungstechnik	Unterdruckhaltegerät
Luftmenge [m³/h]	20.000
Maße L x B x H [mm]	1.490 x 1.000 x 1.270
Anschlusswerte [V / Hz / A]	400 / 50 / 32
Antrieb	1 Gebläse / 5 Stufen
Filterkästen	2
Leistung [kW]	7,3
Gewicht [kg]	280 + 2x 50
Abluftanschluss [mm]	Ø 450

Dazu passendes Zubehör

Artikelnummer	Bezeichnung	Maße
149009	Schwebstofffilter (Hepa-Filter)	4 Stk. 610 x 610 x 292 mm
150013	Z-Line Filter (Vorfilter)	4 Stk. 595 x 595 x 48 mm
148001	Filtervlies	2 x 20 m
145010	Abluftlutte CLIP PE, DN 450	Ø 450 mm
152005	Schlauchfolie 800mm breit / 100µm / 250 lfdm	Ø 509,60 mm



Ausstattung

- elektronischer Sanftanlauf
- stufenlose Leistungsregelung
- Betriebsstundenzähler
- Filterkontrollanzeige
- leicht zu reinigendes HDPE-Gehäuse
- hochwertige Leichtlaufräder - Industriequalität

Technische Daten	067010
Sanierungstechnik	Unterdruckhaltegerät
Luftmenge [m³/h]	30.000
Maße L x B x H [mm]	1.400 x 1.300 x 1.400
Anschlusswerte [V / Hz / A]	400 / 50 / 32
Antrieb	1 Gebläse
Filterkästen	2
Leistung [kW]	8
Gewicht [kg]	280 + 2x 180
Abluftanschluss [mm]	Ø 700

Dazu passendes Zubehör

Artikelnummer	Bezeichnung	Maße
149009	Schwebstofffilter (Hepa-Filter)	8 Stk. 610 x 610 x 292 mm
150013	Z-Line Filter (Vorfilter)	8 Stk. 595 x 595 x 96 mm
148001	Filtervlies	2 x 20 m
145013	Abluftlutte CLIP PE, DN 700	Ø 700 mm
152001	Schlauchfolie 1.300mm breit / 100µm / 250 lfdm	Ø 750 mm

Artikelnummer: 067003 | 067005



*Mobil
oder als
Container*

weitere Groß-UHGs:

-- MKI REDLINE UHG 30.000H &

-- MKI REDLINE UHG 60.000H

siehe Seite 36 & 37



Ausstattung

- elektronischer Sanftanlauf
- stufenlose Leistungsregelung
- Betriebsstundenzähler
- Filterkontrollanzeige
- leicht zu reinigendes HDPE-Gehäuse
- hochwertige Leichtlaufräder - Industriequalität

Technische Daten	067003
Sanierungstechnik	Unterdruckhaltegerät
Luftmenge [m ³ /h]	60.000
Maße L x B x H [mm]	2.480 x 1.350 x 1.420
Anschlusswerte [V / Hz / A]	400 / 50 / 32
Antrieb	2 Gebläse / 5 Stufen
Filterkästen	2
Leistung [kW]	16
Gewicht [kg]	600 + 2x 250
Abluftanschluss [mm]	Ø 700

Dazu passendes Zubehör

Artikelnummer	Bezeichnung	Maße
149009	Schwebstofffilter (Hepa-Filter)	12 Stk. 610 x 610 x 292 mm
150013	Z-Line Filter (Vorfilter)	12 Stk. 595 x 595 x 96 mm
151001	Zwischenfilter	12 Stk. 610 x 610 x 292 mm
148001	Filtervlies	2 x 20 m
145013	Abluftlutte CLIP PE, DN 700	Ø 700 mm
152001	Schlauchfolie 1.300mm breit / 100µm / 250 lfdm	Ø 750 mm

G 50 - green dec



Technische Daten	143010
Sanierungstechnik	Unterdruckhaltegerät
Luftmenge [m³/h]	
- ohne Filter (max.)	1.500
- deconta H13 Filter (max.)	1.100
- Vorfilter (max.)	1.000
Maße L x B x H [mm]	525 x 390 x 390
Anschlusswerte [V / Hz / A]	230 / 50 / 1,2
Leistung [kW]	0,17
Gewicht [kg]	18,8

G 200 - green dec



Technische Daten	143013
Sanierungstechnik	Unterdruckhaltegerät
Luftmenge [m³/h]	
- ohne Filter (max.)	4.500
- deconta H13 Filter (max.)	3.400
- Vorfilter (max.)	3.000
Maße L x B x H [mm]	970 x 410 x 840
Anschlusswerte [V / Hz / A]	230 / 50 / 4
Leistung [kW]	0,75
Gewicht [kg]	55

G 300 - green dec



Technische Daten	143014
Sanierungstechnik	Unterdruckhaltegerät
Luftmenge [m³/h]	
- ohne Filter (max.)	8.000
- deconta H13 Filter (max.)	5.700
- Vorfilter (max.)	5.150
Maße L x B x H [mm]	1.150 x 720 x 840
Anschlusswerte [V / Hz / A]	230 / 50 / 8
Leistung [kW]	1,5
Gewicht [kg]	79



Weitere Filter auf Anfrage!

Schwebstofffilter im Holzrahmen

Artikelnummer	Maße
149013	305 x 305 x 117 mm*
149003	305 x 305 x 292 mm*
149004	305 x 610 x 292 mm*
149005	380 x 380 x 292 mm*
149008	603 x 603 x 292 mm*
149009	610 x 610 x 292 mm*
149012	907 x 607 x 292 mm*
149011	910 x 610 x 292 mm*

* +/- 6 mm Toleranz

Vorfilter / Z-Line Filter



Weitere Filter auf Anfrage!

Artikelnummer	Maße
150003	295 x 295 x 48 mm
150004	295 x 595 x 96 mm
150005	305 x 305 x 47 mm
150006	305 x 610 x 48 mm
150009	375 x 375 x 96 mm
150011	592 x 592 x 96 mm
150013	595 x 595 x 48 mm
150014	595 x 595 x 96 mm
150015	610 x 610 x 48 mm
150016	900 x 595 x 96 mm
150017	910 x 610 x 48 mm

Hinweis:

alle Filter für alle gängigen Marken geeignet



Zwischenfilter im Holzgehäuse mit Taschenfilter

Zwischenfilter im Holzrahmen

Artikelnummer	Maße
151003	305 x 610 x 292 mm
151001	610 x 610 x 292 mm
151002	910 x 610 x 292 mm

Schlauchfolie – je 250 lfm.



Artikelnummer	Beschreibung
152002	250 mm, Ø 159 mm, 100 m μ
152003	400 mm, Ø 254 mm, 100 m μ
152004	600 mm, Ø 382 mm, 100 m μ
152005	800 mm, Ø 509 mm, 100 m μ
152006	900 mm, Ø 570 mm, 100 m μ
152001	1.300 mm, Ø 750 mm, 100 m μ

Filtervlies



Artikelnr.	Beschreibung	Maße
148001	Filtervlies auf Rolle	2 x 20 m
148002	Filtervlies (60St./Kt.)	610 x 610 x 20 mm
148003	Filtervlies perforiert auf Rolle (180 St.)	610 x 610 x 20 mm
148004	Filtervlies auf Rolle (120 St.)	910 x 610 x 20 mm

Aktivkohlefilterkasten – befüllt

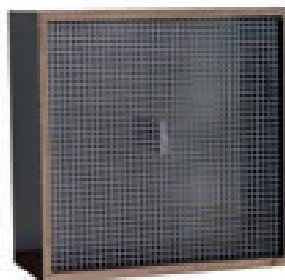

befüllt mit ca. 40 kg Aktivkohle

Artikelnummer	Maße
147004	610 x 610 x 295 mm
147005	910 x 610 x 295 mm

Aktivkohle



Artikelnummer	Beschreibung
147003	Aktivkohle Sil 40, 25 kg Sack
147006	Aktivkohle SQ21 für Quecksilber, 25 kg Sack

Aktivkohlefiltervlies



Artikelnummer	Maße
147001	610 x 610 x 12 mm
147002	910 x 610 x 12 mm



Die praktischen Snapgehäuse für unser MKI REDLINE UHG 800, 2.000 & 5.000 dienen der Doppelfiltration mit Aktivkohle zum zusätzlichen Ausfiltern gasförmiger Gefahrstoffe.

„Snap“-Gehäuse für MKI REDLINE UHG

Artikelnummer	Beschreibung
142015	Snapgehäuse für MKI REDLINE UHG 800
142013	Snapgehäuse für MKI REDLINE UHG 2.000
142014	Snapgehäuse für MKI REDLINE UHG 5.000

Clip PE Saugschlauch

Weitere Längen auf Anfrage



- Absaug- / Gebläseschlauch aus PE-beschichtetem Polyethylenewebe mit Metallspirale
- Temperaturbereich in °C: -40 bis +80 / kurzzeitig bis +95

Artikelnr.		Durchmesser	Länge
145001	Clip PE	Ø 100 mm	10 lfm
145002	Clip PE	Ø 150 mm	10 lfm
145004	Clip PE	Ø 180 mm	10 lfm
145006	Clip PE	Ø 300 mm	10 lfm
145007	Clip PE	Ø 310 mm	10 lfm
145008	Clip PE	Ø 350 mm	10 lfm
145009	Clip PE	Ø 400 mm	10 lfm
145010	Clip PE	Ø 450 mm	10 lfm
145011	Clip PE	Ø 500 mm	10 lfm
145012	Clip PE	Ø 550 mm	10 lfm
145013	Clip PE	Ø 700 mm	10 lfm

Absaug- und Gebläseschlauch in der Asbestsanierung (Unterdruckhaltegeräte), Lüftungs- und Klimatechnik, Absaugung säurehaltiger Dämpfe, Absaugung und Förderung leicht abrasiver Feststoffe, Zu- / Abluftführung, Niederdruckbereich, Absauganalagen

Abluftschlauch

Weitere Längen auf Anfrage



- Kunststoff-Absaug- und Gebläseschlauch, PVC beschichtetes Nylon
- Temperaturbereich in °C: -20 bis +100

Artikelnummer	Durchmesser	Länge
145021	Ø 315 mm	10 lfm
145022	Ø 350 mm	10 lfm
145023	Ø 407 mm	10 lfm
145024	Ø 450 mm	10 lfm
145025	Ø 505 mm	10 lfm
145026	Ø 550 mm	10 lfm
145027	Ø 700 mm	10 lfm

Absaug- und Gebläseschlauch für kalte und warme Luft (Lüftungs- und Klimatechnik), Schweißdämpfe, chemische Dämpfe

Personalschleusen – Materialschleusen – Deko-Units

Schleusen aller Art dienen als Trennung des Schwarz- und Weißbereichs. Sie spielen eine entscheidende Rolle für die Sicherheit Ihrer Mitarbeiter auf Gefahrstoffbaustellen.





Automatische
Dusche

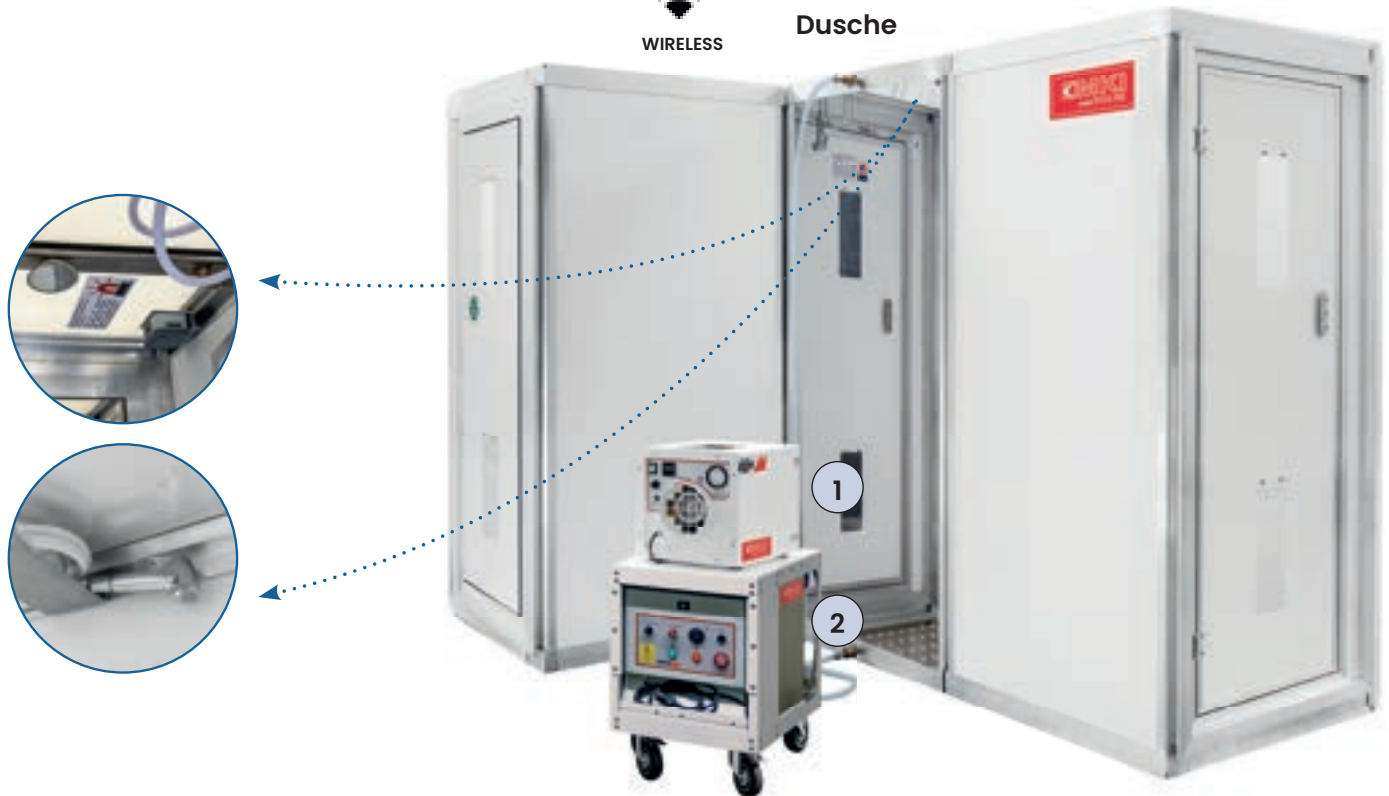

Kammer-Variationen

Artikelnummer	Kammern	Funksensoren für Alarm / autom. Dusche	Maße pro Kammer [m]
121010	4	ja	1 x 1 x 2
121011	4	nein	1 x 1 x 2
121008	4	ja	0,75 x 0,75 x 2
121006	3	nein	1 x 1 x 2
121001	1	nein	1 x 1 x 2

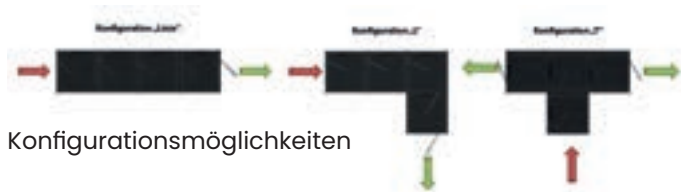

Konfigurationsmöglichkeiten

Beschreibung

- Personalschleuse mit Längsbelüftung (optional: Querbelüftung)
- Einfacher Aufbau, Abbau und Transport
- Kunststoffpaneelen mit stabilen Aluprofilen, hochwertige Türscharniere
- selbstschließende Türen, zwei Türfenster
- mit / ohne Funksensoren für elektronische Zwangsüberwachung / autom. Dusche
- pro Kammer: Standard: 1 x 1 x 2 m
Schmal: 0,75 x 0,75 x 2 m



1

MKI REDLINE 800H

auch zur
MIETE



optional:

Zuluft-Lutzenadapter (3-Fach) - 142001
Verbindungsflutte CLIP PE, DN 100 - 145001

Weiteres Zubehör siehe Seite 31

Technische Daten	141006
Sanierungstechnik	Unterdruckhaltergerät
Luftmenge [m³/h]	800
Maße [mm]	540 x 365 x 378
Anschlusswerte [V / Hz / A]	230 / 50 / 3
Leistung [kW]	0,25
Gewicht [kg]	19
Abluftanschluss [mm]	Ø 172

*Pro Maßnahme 25 % der Anschaffungskosten, max. 500 Euro

2

MKI REDLINE Mobiles WWM

auch zur
MIETE



Wasserfilterkerzen
siehe Seite 55

Technische Daten	121016	121015
Sanierungstechnik	Warmwassermanagement	
Funksteuerung für Alarmeinrichtung / autom. Dusche	nein	ja
Anschlusswerte [V / A]	220 / 10	
Leistung [kW]	2 (Heizpatrone)	
Behältervolumen [L]	65	
Maße [mm]	670 x 470 x 650	
Gewicht [kg]	50 (leer)	

MKI REDLINE Transportwagen | -palette

auch zur
MIETE



- Auf dem Transportwagen bzw. der Transportpalette ist Ihre Schleuse schnell und kompakt verstaut. Das durchdachte System spart Zeit beim Auf- und Abbau.

Technische Daten	122018	122016
Sanierungstechnik	Transportwagen	Transportpalette
Maße [mm]	2.124 x 716 x 1.067	1.200 x 800



optional:
Art-Nr: 122017
Platte mit Führungsschiene für Warmwassermanagement

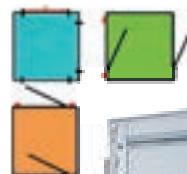

Durch ihr geringes Gewicht und das einfache Klappsystem lässt sich die FALTSCHLEUSE schnell auf- und abbauen. Sie ist die beste Wahl in Bereichen, in denen der Platz begrenzt ist, da sie sehr leicht zu transportieren und zu installieren ist.

- LKW-Plane: 76% PVC, 24% Polyester. (650 g/m²)
- Schnelle Montage (5 Minuten)
- Geeignet für Innen- und Außenbereich
- Das Montagesystem ermöglicht es mehrere Kammern zu koppeln
- Kupplungen für Schlauchanschlüsse: GEKA

Technische Daten	103000	103001	103002
Sanierungstechnik	Personalschleuse		
Kammer(n)	1	3	3 L-Form
Maße [mm]	920 x 920 x 2.000	2.796 x 920 x 2.000	2.796 x 920 x 2.000

Materialschleusentüren

auch zur
MIETE



Technische Daten	117001
Sanierungstechnik	Materialschleusentüren
Anschlusswerte [V / A]	220 / 2
Zwangsverriegelung	ja
Maße [mm]	1.000 x 2.000

Reißverschluss H- & D-Türen



Unsere Folientüren werden aus hochwertiger, belastbarer LKW-Plane von uns selbst gefertigt und sind je nach Abnutzung wiederverwendbar!



Technische Daten	053003	053004
Sanierungstechnik	H-Türen	
Reißverschluss	ja	ja
Maße [mm]	2.000 x 1.500	2.200 x 1.500

Technische Daten	053001	053002
Sanierungstechnik	D-Türen	
Reißverschluss	ja	ja
Maße [mm]	2.000 x 1.000	2.000 x 1.500



Personalschleuse aus Aluminium mit oder ohne Zwangsverriegelung / automatischer Dusche; mit Anschlüssen für Schleusenabsaugung



Kammer-Variationen

Artikelnummer	Kammern	Zwangsverriegelung	Maße pro Kammer [m]
123006	4	nein	1 x 1 x 2
123005	4	ja	1 x 1 x 2
123004	3	nein	1 x 1 x 2
123003	3	ja	1 x 1 x 2
123002	2	nein	1 x 1 x 2
123001	1	nein	1 x 1 x 2

1

MKI products UHG 500

auch zur
MIETE



Technische Daten	143004
Sanierungstechnik	Unterdruckhaltegerät
Luftmenge [m³/h]	500
Maße [mm]	450 x 440 x 420
Anschlusswerte [V / Hz / A]	230 / 50 / 1,4
Leistung [kW]	1,5
Gewicht [kg]	15
Abluftanschluss [mm]	Ø 150

2

MKI products Wassermanagement

auch zur
MIETE



Technische Daten	123008	123007
Sanierungstechnik	Warmwassermanagement	
Steuerung / Zwangsverriegelung	nein	ja
Maße [mm]	1.000 x 400 x 700	
Anschlusswerte [V / Hz / A]	380 / 50 / 32	
Leistung [kW]	18,5	

- Robuste Warmwasserversorgung aus Aluminium **mit dreistufiger Abwasserfiltration**, 2 Haltegriffen & 4 Rollen

Wasserfilterkerzen für Wassermanagement und Abwasserfiltration



Technische Daten	113007	113005	113009	113001	113003
Sanierungstechnik	Wasserfilterkerzen - Länge 250 mm				
Rückhalterate [µm]	5	25	50	100	200
kompatibel mit ...	Wassermanagement MKI REDLINE (121015, 121016), Wassermanagement, MKI products (123007, 123008), Abwasserfiltration MKI REDLINE 10M (112001)				

Technische Daten	113008	113006	113010	113002	113004
Sanierungstechnik	Wasserfilterkerzen - Länge 500 mm				
Rückhalterate [µm]	5	25	50	100	200
kompatibel mit ...	Abwasserfiltration MKI REDLINE 20M (112002)				



Mobile Dekontamination

Autarkes Arbeiten

Sofort einsatzbereit

Schwarz-Weißbereich inkl. Warmwasser-Dusche

MKI REDLINE Mobile Dekontaminationseinheit

auch zur
MIETE

Artikelnummer: 121012

Hier Ihr
Logo!

Nähere
Infos siehe
Seite 29



Unabhängig sanieren mit der mobilen Dekontaminationseinheit von MKI

Dekontaminationsanhänger für das Personal, das auf Asbestbaustellen arbeitet - einschließlich Dusche mit Elektroheizung mit 100-Liter-Wassertank, Handwaschbecken, Wasserfiltersystem, Luftfiltersystem H13 (Unterdruckhaltergerät), 3x Schließfächer, Beleuchtung in allen 3 Bereichen, 3x LED-Außenbeleuchtung und Heizung im Weißbereich.

Zulässiges Gesamtgewicht:

750 kg - keine Registrierung erforderlich
(Leergewicht: 640 kg)

Außenmaße der Aufliegerbox:

3.040 x 1.500 x 1.980 mm
Außenmaße des Aufliegers:
4.410 x 1.970 x 2.550 mm

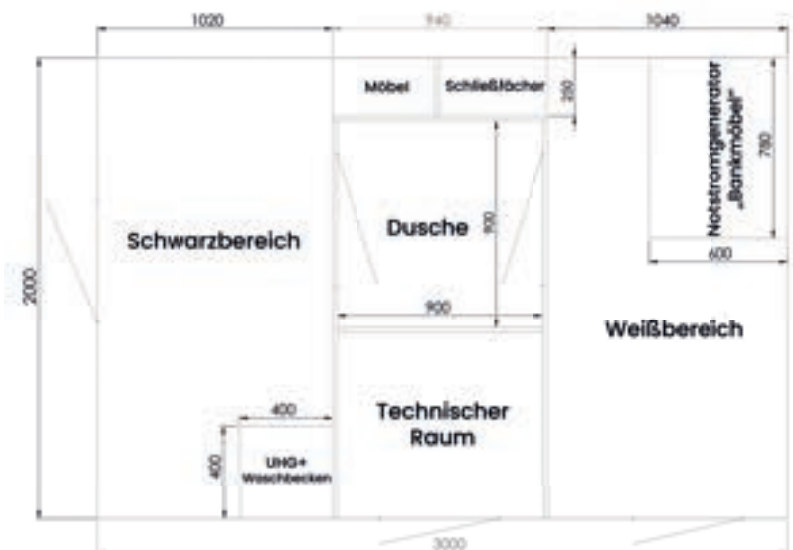

Stromaggregat

Ein Stromaggregat kann verwendet werden, wenn am Arbeitsplatz keine Netzspannung vorhanden ist.

- Motor KIOTSU KT-168 6,5 PS
- Leistung max 3.300 W
- Spannung 230 V // 50 Hz
- Nutzungszeit 12 h (75%)
- Benzintank: 19 Liter
- Schallpegel 95 dB
- Gewicht 57 kg
- Manueller Start
- Maße 725 x 535 x 550 mm



Jetzt auch
mit Zwangsverriegelung!



Bodentraglast bis 1,5 t

- Seitenwände aus PVC-Paneelen
- Aluminium Rollläden, Dachteile,
- Bodenbeläge, Rampen und Eckprofile
- Steuergerät: Verriegelung, Ampeln mit Notfallknopf, Kabel
- Elektrischer Anschluss für UHG bis 2.000 m³/h
- Airlock Control: max 16A / 3.3kW
- Für den Innen- und Außenbereich
- Integriertes Wassersprühsystem, Schlauchkupplungen: GEKA
- Schnelle und einfache Montage mit zwei Personen (30 Minuten)
- Durchfahrhöhe ca. 1.750 mm

Artikelnummer	Kammern	Zwangsverriegelung	Maße ohne Rampe [mm]	Maße mit Rampe [mm]
111001	2	ja	2.940 x 1.900 x 2.080	4.630 x 1.900 x 2.080

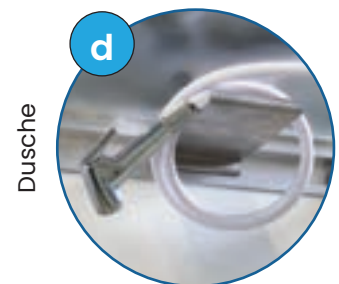
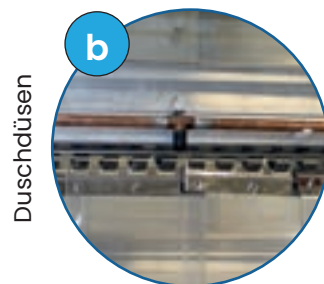

MKI REDLINE Airlock Steuerkasten

auch zur
MIETE



Technische Daten	114002
Sanierungstechnik	Steuergerät
Anschlusswerte [V / Hz / A]	230 / 50 / 16
Leistung [kW]	3,3

MKI REDLINE Abwasserfiltration

auch zur
MIETE



10M



20M

Wasserfilterkerzen
siehe Seite 55

Techn. Daten	112001 - 10M	112002 - 20M
Sanierungstechnik	Abwassermanagementsystem (pneumatisch)	
Anschlusswerte [V / Hz / A]	230 / 50 / 1	230 / 50 / 4
Leistung [kW]	0,2	0,37
Durchflussmenge [L/min]	11,4	39
Maße [mm]	400 x 300 x 450	705 x 435 x 750
Filtersystem	3-stufig (5,50,100)	4-stufig (1, 25, 50, 200)
Gewicht [kg]	12,5	18

Personalschleuse ECO-Line

Artikelnummer: 123009



- Türelemente mit Sichtfenster
- Dachelement lichtdurchlässig
- gute Isoliereigenschaften gegen Wärme und Kälte
- Wasseranschlüsse System GEKA
- einfache Reinigung
- Türelemente mit Belüftung
- wahlweise Boiler- oder Durchlauferhitzersystem
- Handbrause

Modell	Kammern	Maße pro Kammer [mm]	Gewicht
750	3	730 x 730 x 1.965	150 kg
900	3	880 x 880 x 1.965	161 kg
750	5	730 x 730 x 1.965	236 kg
900	5	880 x 880 x 1.965	257 kg

Staubschutztür SMART Door

Artikelnummer: 123013 & 123010



Modell	Öffnungsabdeckung max. [mm]	Maße [mm]	Gewicht
750	1.290 x 2.270	750 x 450 x 2.000	23,5 kg
1000	1.540 x 2.270	1.000 x 450 x 2.000	27 kg

C 60 L - Wassermanagement



- dreistufige Abwasserfiltration
- Wasseranschlüsse: System Geka

Technische Daten	123016
Sanierungstechnik	Warmwassermanagement
Tankbefüllung	automatisch
Maße [mm]	576 x 606 x 1.085
Anschlusswerte [V / Hz / A]	230 / 50 / 10
Leistung [kW]	2
Gewicht [kg]	53

Deco mobil C – Mobile Deko-Unit Schleuse



Kofferaufbau:
4.586 x 2.018 x 2.020 mm

- Tandemfahrwerk mit Zulassung bis 100 km/h
- Ersatzreifen mit Wagenheber und Radschlüssel
- Höhenverstellbare Anhängerdeichsel mit wechselbarer Zugeinrichtung (Kugelkopf und Klaue)
- Wassermanagement mit Warmwasserzubereitung (Gastherme inkl. DuoControl) und Abwasserfilteranlage und Abwassertank (150L) mit Revisionsöffnung unter dem Fahrzeug
- Betrieb autark oder über externe Stromspeisung
- LED-Außen- und Innenbeleuchtung zusätzlich LED-Sondersignal
- Unterdruckhaltegerät und HEPA 13 o. HEPA 14 Filter zur Aufnahme von Gefahrstoffen
- Außenmarkise mit 2 Seitenteilen
- Schwarzraum mit Vorreinigung, Material-Schleusensystem, entnehmbare Stiefelwaschanlage
- Duschaum mit Abwasserfiltersystem
- Weißraum mit Staufächern, Schranksystem, Sitzbank und zentraler Smart-Touch Systembedienung
- Technikraum

Materialschleuse – Quick-Dush

Die Materialschleuse Quick-Dush ist für das Ein- und Ausschleusen von Materialien zwischen Schwarz- und Weißbereich und das Abreinigen von asbestfaserkontaminierten Teilen ausgelegt.

- Bodenwanne und Dachelemente aus Aluminium
- Seitenwände aus hartgeschäumtem, abwaschbarem Kunststoff
- Rolltorelemente mit ausgeschäumten Aluminiumlamellen
- Dach- und ein Seitenelement mit Sichtfenster
- eine Seitenwand mit Schlauchanschluß
- Handbrause

Abmessungen pro Kammer, innen:

- Modell 2000: 2.043 x 1.005 x 2.050 mm
- Modell 1000: 1.000 x 1.000 x 2.050 mm



Rolladenöffnung:

- Modell 2000: 1.700 x 1.770 mm
- Modell 1000: 655 x 1.770 mm

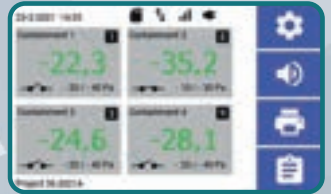

Einfach zu bedienender
Full-Colour-Touchscreen!

Luftschlauch 100m
Art.-Nr: 196006



Druckerpapier
Art.-Nr: 196014



Mobile Kommunikation

Der MKI Messschreiber verfügt über ein GSM-/GPRS-Modul für die mobile Kommunikation. Die Benachrichtigung über Stör- und Alarmlmeldungen erfolgt per SMS.



Full-Colour-Touchscreen

Einfach Bedienung über grafischen Touchscreen



Ausgänge / Schnittstellen

Lokale Warnmeldungen erfolgen über ein Alarm-Signal. (Low-/High-Alarm)



Digitale Aufzeichnung

Zur Speicherung / Analyse können die Daten mit einer SD-Card gesichert werden.



Drucker

Über den Thermodrucker werden die Messdaten auf Papier aufgezeichnet.



Akkubetrieb

Ein eingebauter Backup-Akku gewährleistet auch bei Stromausfall die zuverlässige Funktionsweise des Messgerätes und der Aufzeichnung.



Unter- & Überdruckanschlüsse, Relaisblock, akustisches Alarmsignal, Drucker



Technische Daten	195004
Sanierungstechnik	Unterdruckmessschreiber
Messkanäle	4
Maße [mm]	335 x 290 x 145
Gewicht [kg]	3,4
Anschlusswerte [V / Hz]	230 / 50
Schutzklasse	IP 54
Backup-Batterie	bis zu 7 Stunden

MKI Dataflow Luftprobenahmegerät

auch zur
MIETE



Probenahme von **anorganischen, faserförmigen Partikeln** sowie organischen Gasen und Dämpfen

Technische Daten	250002
Sanierungstechnik	Luftprobenahmepumpe
Durchflussbereich	5 bis 10 Liter/min
Durchflussstabilität	+/- 10 %
Akku	12,8 V Lifepo4 - Pack 12 Ah Lithium
Ladezeit	max. 6 bis 8 h
Akkulaufzeit	> 8h
Displayanzeige	OLED-Display, Anzeige von Betriebszeit und Batteriezustand
Material	HF ABS
Wasser- und Staubdicht	Nach IP65
Maße	38 x 24 x 12 cm; zzgl. bis zu 2 m Teleskop-Antenne
Gewicht	3 kg

Probenahme von anorganischen, faserförmigen Partikeln (z. B. Asbest und KMF nach VDI 3492) sowie von organischen Gasen und Dämpfen (z.B. PCB) in der Innenraumlufte bzw. Außenluft.

- Wasserdichtes, robustes Gehäuse
- Einfache Reinigung
- Datenerfassung
- Datenspeicherung
- Messungen werden im Akkubetrieb ausgeführt
- Durchflussmenge 5 - 10 L/min - einstellbar
- Maße: 38 x 24 x 12 cm
- Gewicht: 3 kg

Art.-Nr:
250006



Goldbedampfer
Monitor



Lieferumfang

Frontabdeckung, Messschlauch (1,80m), Netzteil/Ladekabel, Akku, USB-Datenkabel, 2x Teleskop-Antenne, USB-Stick, Messkopf

»Die Dataflow-Luftprobenahmepumpe ermöglicht die vollständige Erfassung, den Abruf und die Archivierung von Daten der Messung durch eine herstellereigene Software, welche zu jedem Gerät auf einem USB-Stick mitgeliefert wird.«

Patenterte Filtertechnik



MKI Gefahrstoffsauger TopVac 230/3H

auch zur
MIETE



Passend dazu:

MiniBAG Vorabscheider
Art-Nr: 190011

Technische Daten	173005
Sanierungstechnik	Gefahrstoffsauger
Anschlusswerte [V / Hz]	230 / 50
Leistung [kW]	3 x 1,2
Luftmenge, max. [m³/h]	600
Unterdruck (max.) [mbar]	220
Ansauganschluss [mm]	Ø 75
Maße [mm]	560 x 810 x 1.420
Gewicht [kg]	70

- **Innovative Abreinigung**
- Geringer Filterverschleiß
- Kostengünstig
- Minimaler Wartungsaufwand
- Keine Pausen bei der Abreinigung der Filter
- Kein ständiger Behältertütenwechsel
- Keine komplexe Elektronik
- Ohne Luftkompressor
- Einfache Handhabung & Bedienung
- Robust, Langlebig und Flexibel
- 3 Motoren - auch einzeln schaltbar
- Höchste Sicherheit
- Starke Leistung - 3,6 kW, 230 V
- Stabiles Gehäuse
- Leichtgängige Rollen
- Ansauganschluss Ø 75
- 600m³/h Luftleistung
- Vorabscheider mit Longopac-System
Garantierte Aufnahme von 99,995% der Partikel, einschließlich Asbest, Schimmelpilzsporen und feiner Staubpartikel

Passendes Zubehör

Artikelnummer		Bezeichnung
191011		H12 für TopVac230/3-H 2 Stück
191012		Sicherheitsfilter H13 für TopVac 230/3-H 3 Stück
191004		Longopac-Sack, 80 m (4 Stück), Stärke 68 mic., nicht ESD
173015		Schlauchpaket: 1x Saugrohrset DN 50 (1x lang / 1x gebogen), 1x Reduzierung DN 70/50, 1x Antistatischer Schlauch DN50, 7,5m, 1x Muffe DN50, 1x Saugdüse DN50, 1x Reduzierung DN 70/75

Delfin CV 119

auch zur
MIETE



Technische Daten	193001
Sanierungstechnik	Saugzentrale
Typ	CV 119
Anschlusswerte [V / Hz]	3x 38 / 50
Leistung [kW]	12,5
Luftmenge, max. [m³/h]	1.099
Unterdruck (max.) [mbar]	285
Ansauganschluss [mm]	Ø 75
Maße [mm]	940 x 780 x 1.830
Gewicht [kg]	260

Passendes Zubehör

Artikelnummer		Bezeichnung
194001		Absolutfilter Hepa H14 Filter für Delfin CV119
170094		Rohrmanschette für Delfin CV119
170093		Rohrreduzierung 102/76 Stahl für Delfin CV119

MKI Saugzentrale TopVac 1200



Technische Daten	193003
Sanierungstechnik	Saugzentrale
Typ	TopVac 1200
Anschlusswerte [V / Hz]	400 / 50
Leistung [kW]	2 x 5,5
Luftmenge, max. [m³/h]	2 x 510
Unterdruck (max.) [mbar]	335
Ansauganschluss [mm]	Ø 75
Maße [mm]	1.550 x 600 x 1.130
Gewicht [kg]	330

Filter
194003
Absolutfilter Hepa H14 Filter für TopVac 1200

Artikelnummer: 168006



Jetzt mit praktischem
Endlosschlauchsystem



Lieferumfang

- 5 m Saugschlauch, Handrohr, Bodensaugdüse

Technische Daten	168006	168009
Sanierungstechnik	Gefahrstoffsauger	
Staubklasse	H-Asbest	
Behältervolumen [l]	40	Longopac
Anschlusswerte [V / Hz]	230 / 50-60	
Leistung [kW]	3	
Luftmenge, max. [m³/h]	400	
Unterdruck, max. [mbar]	250	
Gewicht [kg]	51	50
Sauganschluss [mm]	Ø 76	
Schalldruckpegel [dB(A)]	70	
Filterfläche „M“ [m²]	2,5	
Filterfläche „H“ (H14) [m²]	+ 2,2	
Maße [mm]	1.360 x 600 x 700	

Passendes Zubehör für Dustcontrol DC Tromb Sauger

Artikelnummer		Bezeichnung
169010		Dustcontrol Mikrofilter Staubklasse „H“ aus Zellulose
169006		Dustcontrol Feinfilter Staubklasse „M“ aus Polyester
170021		Abfallsack für 40 - 60 L Behälter (für DC 2800 + Tromb 400)
191004		Longopac-Sack, 80 m (4 Stück), Stärke 68 mic., nicht ESD

Zuverlässig, kraftvoll und robust.

Der Dustcontrol DC Tromb 400 H-Asbest ist nicht ohne Grund unser meistverkaufter Gefahrstoffsauger. Mit bis zu 400 m³/h Luftdurchsatz beseitigt der Dustcontrol DC 400 Tromb H-Asbest auch größere Mengen unterschiedlichster faserkontaminierter Feinstäube und ist für den Einsatz an Fräs- und Schleiftechnik bestens geeignet.

Artikelnummer:
190005

DC Tromb 400 Kit aL Twin
Kombination Tromb 400 + Vorabscheider





Dustcontrol DC 1800 H Asbest

auch zur
MIETE

Technische Daten	168001
Sanierungstechnik	Gefahrstoffsauger
Staubklasse	H-Asbest
Behältervolumen [l]	20
Anschlusswerte [V / Hz]	230 / 50
Leistung [kW]	1,285
Luftmenge, max. [m³/h]	185
Unterdruck, max. [mbar]	240
Gewicht [kg]	14
Sauganschluss [mm]	Ø 50
Schalldruckpegel [dB(A)]	66
Filterfläche „M“ [m²]	1,5
Filterfläche „H“ (H14) [m²]	+ 0,85
Maße [mm]	740 x 380 x 380

Lieferumfang

- 5 m Saugschlauch, Handrohr, Bodensaugdüse

Dazu passendes Zubehör

Artikelnummer		Bezeichnung
169014		Dustcontrol Mikrofilter Staubklasse „H“ aus Zellulose
169003		Dustcontrol Feinfilter Staubklasse „M“ aus Polyester
169017, 170072		Dustcontrol Motorkühlluftfilter „H Ex“, Dustcontrol Motor-Abluftfilter
170020		Abfallsack für 20 L Behälter (für DC 1800)

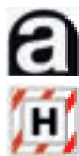

Dustcontrol DC 2900H L Asbest

auch zur
MIETE

Technische Daten	168012
Sanierungstechnik	Gefahrstoffsauger
Staubklasse	H-Asbest
Longopac [l]	20
Anschlusswerte [V / Hz]	230 / 50
Leistung [kW]	1,285
Luftmenge, max. [m³/h]	205
Unterdruck, max. [mbar]	240
Gewicht [kg]	19
Sauganschluss [mm]	Ø 50
Schalldruckpegel [dB(A)]	70
Filterfläche „M“ [m²]	1,5
Filterfläche „H“ (H14) [m²]	+ 0,85
Maße [mm]	1.100 x 440 x 550

Lieferumfang

- 5 m Saugschlauch, Handrohr, Bodensaugdüse

Weitere Ausführungen

- Dustcontrol DC 2900H a Asbest mit Behälter - Art.-Nr. 168010
- Dustcontrol DC 2900H c Asbest mit Plastiksack - Art.-Nr. 168011

Dazu passendes Zubehör

Artikelnummer		Bezeichnung
169014		Dustcontrol Mikrofilter Staubklasse „H“ aus Zellulose
169003		Dustcontrol Feinfilter Staubklasse „M“ aus Polyester
169017, 170072		Dustcontrol Motorkühlluftfilter „H Ex“, Dustcontrol Motor-Abluftfilter
170021		Abfallsack für 40 - 60 L Behälter (für DC 2800 + Tromb 400)
191004		Longopac-Sack, 80 m (4 Stück), Stärke 68 mic., nicht ESD



Lieferumfang

- Bis 5,5 kW 3,5 m Saugschlauch, Reduzierungsstück / Kesselmuffe Ø 80 mm auf Ø 50 mm und Ritzendüse

MKI 2155-AS-LP | 2175-AS-LP

auch zur
MIETE

Technische Daten	173003	173004
Sanierungstechnik	Gefahrstoffsauger	
Staubklasse	H-Asbest	
Entsorgung	Longopac	
Anschlusswerte [V / Hz]	400 / 50-60	
Leistung [kW]	5,5	7,5
Luftmenge, max. [m³/h]	480	700
Unterdruck, max. [mbar]	260	260
Gewicht [kg]	198	218
Sauganschluss [mm]	Ø 80	
Schalldruckpegel [dB(A)]	78	78
Filterfläche „M“ [m²]	3,2	
Filterfläche „H“ (H14) [m²]	+ 4,3	
Maße [mm]	1.100 x 680 x 1520	

Dazu passendes Zubehör

Artikelnummer		Bezeichnung
174003		MKI Absolutfilterpatrone Staubklasse „H“
174007		MKI Taschenfilter Staubklasse „M“ antistatisch, PUR
191004		Longopac-Sack, 80 m (4 Stück), Stärke 68 mic., nicht ESD



MKI 1200 ECO Dust H-Asbest

auch zur
MIETE

Technische Daten	173001
Sanierungstechnik	Gefahrstoffsauger
Staubklasse	H-Asbest
Behältervolumen [l]	25
Anschlusswerte [V / Hz]	230 / 50
Leistung [kW]	1,2
Luftmenge, max. [m³/h]	165
Unterdruck, max. [mbar]	210
Gewicht [kg]	25
Sauganschluss [mm]	Ø 60
Schalldruckpegel [dB(A)]	74
Filterfläche „M“ [m²]	1,00
Filterfläche „H“ (H14) [m²]	+ 1,7
Maße [mm]	480 x 530 x 1.050

Lieferumfang

- 3,5 m Saugschlauch, Reduzierungsstück / Kesselmuffe Ø 60 mm auf Ø 40 mm und Ritzendüse

Dazu passendes Zubehör

Artikelnummer		Bezeichnung
174002		MKI Absolutfilterpatrone Staubklasse „H“
174005		MKI Taschenfilter Staubklasse „M“ antistatisch, PUR
175006		Abfallsack (rosa)



Lieferumfang

- 3,5 m Saugschlauch, Reduzierungsstück / Kesselmuffe Ø 80 mm auf Ø 50 mm und Ritzendüse

MKI 2130 AS-LP

auch zur
MIETE

Technische Daten	173002
Sanierungstechnik	Gefahrstoffsauger
Staubklasse	H-Asbest
Entsorgung	Longopac
Anschlusswerte [V / Hz]	400 / 50-60
Leistung [kW]	3,0
Luftmenge, max. [m³/h]	330
Unterdruck, max. [mbar]	240 / 340
Gewicht [kg]	150
Sauganschluss [mm]	Ø 80
Schalldruckpegel [dB(A)]	77
Filterfläche „M“ [m²]	1,75
Filterfläche „H“ (H14) [m²]	+ 1,7
Maße [mm]	940 x 600 x 1630

Dazu passendes Zubehör

Artikelnummer		Bezeichnung
174002		MKI Absolutfilterpatrone Staubklasse „H“
174006		MKI Taschenfilter Staubklasse „M“ antistatisch, PUR
191004		Longopac-Sack, 80 m (4 Stück), Stärke 68 mic., nicht ESD



Nilfisk Aero 21-01 PC

Technische Daten	176001
Sanierungstechnik	Nass-/Trockensauger
Staubklasse	M
Behältervolumen [l]	20
Anschlusswerte [V / Hz]	230 / 50-60
Leistung [kW]	1,25
Luftmenge, max. [m³/h]	216
Unterdruck, max. [mbar]	210
Gewicht [kg]	7,5
Sauganschluss [mm]	Ø 58
Schalldruckpegel [dB(A)]	64
Maße [mm]	375 x 385 x 505

Lieferumfang

- Saugschlauch antistatisch, Verlängerungsrohre Edelstahl, gebogenes Handrohr Edelstahl, div. Bodendüsen

Dazu passendes Zubehör

Artikelnummer		Bezeichnung
177005		Vlies-Nilfisk Feinfilter Staubklasse „M“ Ø 185 x 140 mm, 0,3m²
177006		Filtervliesbeutel 5 Stk.
177019		Entsorgungssack 5 Stk.
178045		Werkstattset Basic Ø 36 mm, 4-teilig #107401367
178048		Werkstattset Ø 36 mm, 5-teilig #107413545
178042		Werkstattset Ø 36 mm, 6-teilig #302000927





bis zu 300€ BG Bau Förderung
für Nilfisk Attix „IC“-Geräte

Lieferumfang

- Saugschlauch antistatisch, Verlängerungsrohre Edelstahl, gebogenes Handrohr Edelstahl, div. Bodendüsen

Technische Daten	176008	176007	176010
Sanierungstechnik	Gefahrstoffsauger & Nasssauger		
Typ	Attix-33-2H PC	Attix-33-2H IC	Attix-44-2H IC
Staubklasse	H-Asbest		
Behältervolumen [l]	30		42
Anschlusswerte [V / Hz / A]	230 / 50 / 16		
Leistung [kW]	1,4		
Luftmenge, max. [m³/h]	270		
Unterdruck, max. [mbar]	250		
Gewicht [kg]	14,5		16
Sauganschluss [mm]	Ø 58		
Schalldruckpegel [dB(A)]	60		
Filterabreinigungssystem	Push & Clean	InfiniClean	
Maße [mm]	565 x 385 x 520		565 x 385 x 605

Passendes Zubehör für Nilfisk Attix-33 & Attix 44 Sauger

Artikelnummer		Bezeichnung
177008		Nilfisk Mikrofilter Staubklasse „H“ HEPA Filterkassette
177007		Flachfaltenfilterelement „PTFE M-Klasse A“
177009		Motorkühlluftfilter „PET“
177012		Sicherheitsfiltersack
178045		Werkstattset Basic Ø 36 mm, 4-teilig #107401367
178048		Werkstattset Ø 36 mm, 5-teilig #107413545
178042		Werkstattset Ø 36 mm, 6-teilig #302000927

Leistungstark, kompakt und robust bestehen die Nilfisk Attix Gefahrstoffsauger durch einfache Handhabung, modulare Erweiterbarkeit und vor allem durch ein ausgeklügeltes 3-Filter-System mit einem Filtrationsgrad von 99,995 - 99,999 % der gefährlichen Stäube.

PUSH & CLEAN - Technologie

für minimalen Aufwand zur Reinigung der eingebauten Filter. (Modell 33-2H PC Asbest)

INFINICLEAN - Technologie

für perfekte Selbstreinigung der eingebauten Filter. (Modell 44-2H IC Asbest)



Nilfisk Attix 30-0H PC



auch zur
MIETE

Technische Daten	176003
Sanierungstechnik	Gefahrstoffsauger / Nasssauger
Staubklasse	H-Asbest
Behältervolumen [l]	30
Anschlusswerte [V / Hz]	230 / 50
Leistung [kW]	1,3
Luftmenge, max. [m³/h]	192
Unterdruck, max. [mbar]	230
Gewicht [kg]	10
Sauganschluss [mm]	Ø 36
Schalldruckpegel [dB(A)]	59
Filterabreinigungssystem	Push & Clean
Maße [mm]	450 x 380 x 595

Lieferumfang

- Gebogenes Handrohr, DN36 Edelstahl
- Verlängerungsrohr Ø 36 mm
- Schrägrohrdüse Ø 36 mm
- Saugschlauch Ø 36 mm, 3 m
- Profibodensaugdüse Ø 36 mm 400 mm
- Filterelement H-Klasse

Dazu passendes Zubehör

Artikelnummer		Bezeichnung
177004		Vlies-Nilfisk Feinfilter Staubklasse „H“ Ø 211 x 140 mm 3020000658
177023		Filtervliesbeutel
177019		Entsorgungssack 5 Stk. 302000804



Nilfisk Attix 751-0H Asbest

Technische Daten	176006
Sanierungstechnik	Gefahrstoffsauger / Nasssauger
Staubklasse	H-Asbest
Behältervolumen [l]	70
Anschlusswerte [V / Hz]	230 / 50-60
Leistung [kW]	1,4
Luftmenge, max. [m³/h]	186
Unterdruck, max. [mbar]	230
Gewicht [kg]	57
Sauganschluss [mm]	Ø 58
Schalldruckpegel [dB(A)]	70
Maße [mm]	605 x 580 x 970

Lieferumfang

- Saugschlauch, Ø 36 mm, 3 m rot/schwarz
- Gebogenes Handrohr, DN36 Edelstahl
- Schrägrohrdüse, Gummi DN36
- Filtersack
- Filterelement
- Kabelhalter
- Gummi-Netzkabel, 7,5 m

Dazu passendes Zubehör

Artikelnummer		Bezeichnung
177004		Mikrofilter Staubklasse „H“ Ø 211 x 140 mm - Filterelement
177015		Sicherheitsfiltersack 5 Stk.
178009		Elektromotor

Nilfisk Attix 751-71 MWF



Technische Daten	176005
Sanierungstechnik	Nasssauger
Behältervolumen [l]	70
Anschlusswerte [V / Hz]	230 / 50-60
Leistung [kW]	1,5
Luftmenge, max. [m³/h]	216
Unterdruck, max. [mbar]	230
Gewicht [kg]	31
Sauganschluss [mm]	Ø 36
Schalldruckpegel [dB(A)]	57
Maße [mm]	510 x 480 x 875

Lieferumfang

- Behälter für Saugschlauch
- Bodensaugdüse Alu
- Gebogenes Handrohr Ø 36 mm, DN36 Edelstahl
- Verlängerungsrohr Edelstahl
- Saugschlauch, hitze- / ölbeständig, Ø 36 mm, 3,5 m
- Edelstahlfiltereinsatz Ø 143 x 140 mm
- Fugendüse Ø 36 mm x 300 mm

Dazu passendes Zubehör

Artikelnummer		Bezeichnung
178049		Edelstahl-Filtereinsatz Ø 143 x 140 mm 15475

Delfin MTL 802 WXP - Nass-Trockensauger



Technische Daten	193007
Sanierungstechnik	Nass-/Trockensauger
Staubklasse	L
Behältervolumen [l]	80
Anschlusswerte [V / Hz]	230 / 50-60
Leistung [kW]	2,3
Luftmenge, max. [m³/h]	360
Unterdruck, max. [mbar]	245
Gewicht [kg]	50
Sauganschluss [mm]	Ø 50
Schalldruckpegel [dB(A)]	76
Filterfläche „L“ [m²]	0,8
Filterfläche „H“ (H14) [m²]	2,6
Maße [mm]	530 x 590 x 1.050

Lieferumfang

- Zubehör Kit inklusive
- Zwei leistungsstarke Wechselstrommotoren
- mit By-Pass Kühlung
- Kompakt und mobil
- PPL-Filter zur Trennung von Spänen
- Ablassschlauch für Flüssigkeiten
- Tauchpumpe für die Entleerung der angesaugten Flüssigkeit
- Sammelbehälter in Edelstahl AISI304
- Gleichzeitiges Ansaugen und Ablassen von Flüssigkeiten

Dazu passendes Zubehör

Artikelnummer		Bezeichnung
167008		Absolutfilter H14



Delfin DG 50 EXP Asbest

Technische Daten	193006
Sanierungstechnik	Gefahrstoffsauger
Staubklasse	H
Behältervolumen [l]	100
Anschlusswerte [V / Hz]	400 / 50
Leistung [kW]	4
Luftmenge, max. [m³/h]	420
Unterdruck, max. [mbar]	313
Gewicht [kg]	137
Sauganschluss [mm]	Ø 80
Schalldruckpegel [dB(A)]	72
Filterfläche „M“ [m²]	3
Filterfläche „H“ (H14) [m²]	3
Maße [mm]	660 x 1.180 x 1.450

- Wartungsfreier Seitenkanalverdichter, Direktantrieb, geräuscharm, leistungsstark und für den 24 Std. Einsatz konzipiert
- Große Filterfläche für lange Standzeiten
- Druckbegrenzungsventil als Motorschutz
- Kompakt und mobil
- Sehr hohe Lebensdauer
- Ideal zum Aufsaugen großer Saugmengen
- Praktischer Entnahmebehälter zur Entsorgung des angesaugten Materials
- Hocheffiziente Filtration
- Niedriger Geräuschpegel
- Ideal für den Dauerbetrieb (rund-um-die Uhr)

Dazu passendes Zubehör

Artikelnummer		Bezeichnung
167004		Absolutfilter H14
167005		Polyester Sternfilter Staubklasse „M“



Dustcontrol DCF 60

Technische Daten	190003
Sanierungstechnik	Vorabscheider
Transport	auf Fahrgestell
Behältervolumen [l]	60
Gewicht [kg]	9,6
Sauganschluss [mm]	Ø 50
Maße [mm]	1125 x 380 x 380



Dustcontrol DC Tromb L

auch zur
MIETE

Technische Daten	190006
Sanierungstechnik	Vorabscheider
Transport	auf Fahrgestell
Behältervolumen [l]	76
Luftmenge, max. [m³/h]	400
Gewicht [kg]	27
Sauganschluss [mm]	Ø 50
Maße [mm]	1290 x 600 x 780



MKI Vorabscheider mit Longopac

Technische Daten	190008
Sanierungstechnik	Vorabscheider
Staubklasse	H-Asbest
Entsorgung	Longopac
Gewicht [kg]	28
Sauganschluss [mm]	400
Maße [mm]	128,6 x 448 x 561



Husqvarna C3000 LP & C5500 LP

Technische Daten	190013	190014
Sanierungstechnik	Vorabscheider	
Transport	auf Fahrgestell	
Gewicht [kg]	22	46
Volumen [l]	37	100
Sauganschluss [mm]	Ø 63	Ø 76
Maße [mm]	1.580 x 590 x 730	1.640 x 600 x 720



C-Line 5500 Big Bag

auch zur
MIETE

Technische Daten	190002
Sanierungstechnik	Vorabscheider
Transport	auf Fahrgestell
Gewicht [kg]	120
Sauganschluss [mm]	Ø 76
Maße [mm]	800 x 1.100 x 2.000 (geeignet für Big Bags 900 x 900 x 1.100 mm)

Mit dem C-Line-Vorabscheider 5500 trennen Sie 90 - 95 % aller Fein- und Grobstäube aus der angesaugten Luft und entsorgen diese bequem in einen unter dem Vorabscheider bereitgestellten Big Bag. Der Abtransport auf einer Europalette kann so schnell und zeitsparend per Stapler oder Hubwagen erfolgen. Die Befestigungen des neuen Big Bags dauert nur wenige Sekunden.

Kooperationspartner & Servicestützpunkt

Wir verkaufen und warten Geräte und Maschinen der Firma Astillo!



Handfräse
für Wand und Decke

MKI Handfräse A80 PRO BL

auch zur
MIETE



Technische Daten	228004
Sanierungstechnik	Handfräse
Anschlusswerte [V / Hz]	230 / 50
Leistung [kW]	1,4
Drehzahl [U/min]	10.000
Arbeitsbreite [mm]	80
Arbeitstiefe [mm]	0-12
Ansauganschluss [mm]	Ø 50
Gewicht [kg]	4,5

- Hand-Fräsmaschine zur Oberflächenbearbeitung mit außergewöhnlicher Leistung bei geringstmöglichem Gewicht!
- Emissionsarme Bearbeitung der Oberflächen
- PKD und Diamant Fräswerkzeuge verfügbar

Dazu passendes Zubehör

Artikelnummer		Bezeichnung
229015		MKI A80 PRO-P4 PKD-Fräser mit außergewöhnlicher Leistung für 80% der Anwendungen wie Putz, Spachtelmassen, Kleber, Farbe; auch für Einsatz bei Materialien mit geringem Schmelzpunkt (Bitumen) oder bei Gefahr von Ausgasung (PAK/PCB-Anwendung)
229016		MKI A80 PRO-P6 Hochaggressiver PKD-Fräser; harte, schlagzähe Beschichtungen aller Art
229020		MKI A80 PRO-HELIX/C60 Diamant-Fräser ; für harte bis sehr harte, hochfeste Betonoberflächen
229017		MKI A80 PRO-HELIX Diamant-Fräser für weiche bis mittelharte Betonoberflächen
229019		MKI A80 PRO-M4E (Sonderwerkzeug) Spezieller Diamant-Fräser; Entfernung von div. Farben/ Beschichtungen; sehr harte + weiche Oberflächen z.B. Beton, Stahl (thermostabile Beschichtung)
229021		MKI A80 PRO CD4 (Diamant-Sonderwerkzeug) Diamant-Fräser für die Metallbearbeitung

Handfräse für Ränder und Ecken



MKI Eckfräse C25-BL



Technische Daten	228002
Sanierungstechnik	Handfräse
Anschlusswerte [V / Hz]	230 / 50
Leistung [kW]	1,25
Drehzahl [U/min]	10.000
Arbeitsbreite [mm]	25
Ansauganschluss [mm]	Ø 50
Gewicht [kg]	3,5

Dazu passendes Zubehör

Artikelnummer	Bezeichnung
229013	MKI C25-Dia

Artikelnummer	Bezeichnung
229012	MKI C25-P400

MKI Fugenfräse A30-BL



Technische Daten	228007
Sanierungstechnik	Handfräse
Anschlusswerte [V / Hz]	230 / 50
Leistung [kW]	1,25
Drehzahl [U/min]	10.000
Arbeitsbreite [mm]	20
Arbeitstiefe [mm]	4-19
Ansauganschluss [mm]	50
Gewicht [kg]	3,4

Dazu passendes Zubehör

Artikelnummer	Bezeichnung
229014	Fugenfräser- Werkzeug A20-F20



Technische Daten	201001
Sanierungstechnik	Bodenfräse
Anschlusswerte [V / Hz]	230 / 50
Leistung [kW]	2,6
Drehzahl [U/min]	5.500
Arbeitsbreite [mm]	160
Ansauganschluss [mm]	Ø 75
Gewicht [kg]	40

Beschreibung

- kleine, wendige und leichte Bodenfräse
- leistungsstark
- div. Diamant und PKD-Werkzeuge

Dazu passendes Zubehör

Artikelnummer	Bezeichnung
202013	 MKI A160 PRO-P6 Hochaggressiver PKD-Fräser; harte, schlagzähe Beschichtungen aller Art
202012	 MKI A160 PRO-HELIX/C60 Diamant-Fräser ; für harte bis sehr harte, hochfeste Betonoberflächen
202011	 MKI A160 PRO-HELIX Diamant-Fräser für weiche bis mittelharte Betonoberflächen
202014	 MKI A160 PRO-M4E Spezieller Diamant-Fräser; Entfernung von div. Farben/ Beschichtungen; sehr harte Oberflächen z.B. Beton, Stahl
202010	 MKI A160 PRO-P4Y PKD-Fräser; für Putz, Spachtelmassen, Kleber, Farbe, Bitumen oder bei Gefahr von Ausgasung (PAK/PCB-Anwendung)

- Höchste Präzision
- Langlebigkeit auch unter extremen Bedingungen
- Einfach zu integrieren
- Reduzierter Wartungsaufwand



Technische Daten	226013
Sanierungstechnik	Schienenführung
Anschlusswerte [V / Hz]	230 / 50
Leistung [W]	60
Nominale Last [kg]	100
Arbeitsbreite [m]	1,60
max. Arbeitshöhe [m]	2,1 - 2,9
Gewicht [kg]	ca. 50



MKI Wandfrässystem für Handfräse A80 PRO BL



**Wandfrässystem
mit Stützen & Laufschiene**

Nähere Infos zur Handfräse
und zum Werkzeug: siehe Seite 84



Technische Daten	226007
Sanierungstechnik	Wandfrässystem
Höhe mit Montagestützen [m]	bis 4
Höhe über Gerüst [m] (über Arbeitsplattform)	bis 2
Breite [m]	2
Gewicht der Schiene [kg]	ca. 15
Gesamtgewicht [kg] (inkl. Montagestützen)	ca. 30

- Wandfrässystem erleichtert Fräsarbeiten ohne Absetzen
- Komfortables Fräsen über längere Zeiträume hinweg

**Automatische
Wandfräse**



Werkzeuge
siehe Seite 86

»brushless«

Diese automatisierte Wandfräse verfügt über eine außergewöhnlich hohe Fräsleistung, sie ist kompakt und hat ein geringes Eigengewicht. Trotzdem können Wände in der Standardversion bis 6m Höhe bearbeitet werden - Erweiterungen für Sonderhöhen sind möglich!

Auch diese Maschine beeindruckt durch die praktisch staubfreie Arbeit und der Möglichkeit mit einem kleinen und leichten System Wände bis 6m Höhe zu bearbeiten, das ist weltweit einzigartig!

Es gibt, wie bei allen Maschinen von Astillo eine Vielzahl von verschiedenen Standard- und Sonder-Werkzeugen, erst diese ermöglichen diese Leistungsvielfalt bei den verschiedensten Anwendungen!

Technische Daten	242001
Sanierungstechnik	autom. Wandfräse
Anschlusswerte [V / Hz]	230 / 50
Leistung [kW]	3,2
Drehzahl [U/min]	5.500
Arbeitsbreite [mm]	160
Ansauganschluss [mm]	Ø 75
Frästiefe [mm]	0 - 12
Fräsgeschwindigkeit [m/min]	0 - 3
Gewicht [kg]	150



Erweiterungsset
automatisches Fräsen bis zu einer Höhe von 10 m möglich!



- bis zu einer Raumhöhe von 3,5 m

»brushless«

Werkzeuge
siehe Seite 86

Technische Daten	242003
Sanierungstechnik	autom. Wandfräse
Anschlusswerte [V/Hz/A]	230 / 50 / 16
Leistung [kW]	2,62
Drehzahl [U/min]	5.500
Arbeitsbreite [mm]	160
Ansauganschluss [mm]	Ø 75
Frästiefe [mm]	0 - 12
max. Raumhöhe [m]	3,5
Gewicht [kg]	ca. 106 - 140 (je nach Ausbaustufe)

MKI Deckenfrässysteme ACF 80 PRO BL & ACF 26 PRO BL



Werkzeuge siehe
Seite 84



auch zur
MIETE

ACF 80 PRO BL
Artikelnummer:
ohne Maschine: 226005
mit Maschine: 226008

**Deckenfrässysteme
mit Gerüst & Laufschiene**

Werkzeuge siehe
Seite 86



ACF 26 PRO BL
Artikelnummer:
mit Maschine: 226001

- Deckenfrässystem erleichtert Fräsarbeiten über Kopf
- Komfortables Fräsen über längere Zeiträume hinweg
- Wahlweise: **MKI ACF80 BL mit Handfräse MKI A80 PRO BL** (Arbeitsbreite: 80mm) oder **MKI ACF26 PRO BL** (Arbeitsbreite: 160mm)

Technische Daten	
Sanierungstechnik	Fräsmaschine
Anschlusswerte [V / Hz]	230 / 50
Leistung [kW]	1,25
Drehzahl [U/min]	10.000
Arbeitsbreite [mm]	80
Ansauganschluss [mm]	Ø 50
Gewicht der Maschine [kg]	4,5

Technische Daten	
Sanierungstechnik	Fräsmaschine
Anschlusswerte [V / Hz]	230 / 50
Leistung [kW]	2,6
Drehzahl [U/min]	5.500
Arbeitsbreite [mm]	160
Ansauganschluss [mm]	Ø 75
Gewicht der Maschine [kg]	40



Ermöglicht problemlos das Ansaugen und Abfüllen von großen Staubmengen über einen langen Zeitraum ohne Saugkraft-Verlust und verlängert die Lebensdauer des HEPA-Filters im Sauger um ein Vielfaches!





Steuerkasten

Informationen zum
Easybag siehe
Seite 144



Technische Daten	190007
Sanierungstechnik	Vorabscheider
Anschlusswerte [V / Hz / A]	230 / 50 / 3
Filter	4 Filterpatronen
Filterüberwachung	inkl. Alarm
Pneumatische Filterreinigung	manuell / automatisch
Filterklasse	HEPA H13
Filterfläche [m ²]	12
Druckluftbedarf (l/min)	10
Luftdruck (max.) [bar]	4,5
Unterdruck (max.) [mbar]	450
Schutzklasse	IP 54
Ansauganschluss [mm]	Ø 75
Gewicht [kg]	80 + 85 (Hubwagen)

Passendes Zubehör zur MKI Abfüllanlage Easybag Quattro

Artikelnummer		Bezeichnung
191007		Hepa H13 Filter - 4 Filter pro Gerät
041006		Easybag - 85x85x75 - beschichtet - Asbest
041033		Easybag - 85 x 85 x 75 - beschichtet

MKI Abfüllanlage Easybag Collect



Technische Daten	190009
Sanierungstechnik	Vorabscheider
Unterdruck (max.) [mbar]	350
Ansauganschluss [mm]	Ø 75
Gewicht [kg]	130

MKI Unterdruckwächter PC 20 HP

auch zur
MIETE



Der PC 20 HP wird zwischen Schleifmaschine und Gefahrstoffsauger geschaltet. Er erkennt unverzüglich einen Unterdruckabfall und unterbricht sofort die Stromzufuhr der Schleifmaschine. So verhindern Sie zuverlässig die ungehinderte Verbreitung gefährlicher Schleifpartikel.

Technische Daten	233025
Sanierungstechnik	Unterdruckwächter
Anschlusswerte [V / Hz]	230 / 50
Sauganschluss [mm]	Ø 50

Patenterte Filtertechnik



MKI Gefahrstoffsauger TopVac 230/3H

auch zur
MIETE



Passend dazu:

MiniBAG Vorabscheider
Art-Nr: 190011

Technische Daten	173005
Sanierungstechnik	Gefahrstoffsauger
Anschlusswerte [V / Hz]	230 / 50
Leistung [kW]	3 x 1,2
Luftmenge, max. [m³/h]	600
Unterdruck (max.) [mbar]	220
Ansauganschluss [mm]	Ø 75
Maße [mm]	560 x 810 x 1.420
Gewicht [kg]	70

- **Innovative Abreinigung**
- Geringer Filterverschleiß
- Kostengünstig
- Minimaler Wartungsaufwand
- Keine Pausen bei der Abreinigung der Filter
- Kein ständiger Behältertütenwechsel
- Keine komplexe Elektronik
- Ohne Luftkompressor
- Einfache Handhabung & Bedienung
- Robust, Langlebig und Flexibel
- 3 Motoren - auch einzeln schaltbar
- Höchste Sicherheit
- Starke Leistung - 3,6 kW, 230 V
- Stabiles Gehäuse
- Leichtgängige Rollen
- Ansauganschluss Ø 75
- 600m³/h Luftleistung
- Vorabscheider mit Longopac-System
Garantierte Aufnahme von 99,995% der Partikel, einschließlich Asbest, Schimmelpilzsporen und feiner Staubpartikel

Passendes Zubehör

Artikelnummer		Bezeichnung
191011		H12 für TopVac230/3-H 2 Stück
191012		Sicherheitsfilter H13 für TopVac 230/3-H 3 Stück
191004		Longopac-Sack, 80 m (4 Stück), Stärke 68 mic., nicht ESD
173015		Schlauchpaket: 1x Saugrohrset DN 50 (1x lang / 1x gebogen), 1x Reduzierung DN 70/50, 1x Antistatischer Schlauch DN50, 7,5m, 1x Muffe DN50, 1x Saugdüse DN50, 1x Reduzierung DN 70/75

Delfin CV 119

auch zur
MIETE



Technische Daten	193001
Sanierungstechnik	Saugzentrale
Typ	CV 119
Anschlusswerte [V / Hz]	3x 38 / 50
Leistung [kW]	12,5
Luftmenge, max. [m³/h]	1.099
Unterdruck (max.) [mbar]	285
Ansauganschluss [mm]	Ø 75
Maße [mm]	940 x 780 x 1.830
Gewicht [kg]	260

Passendes Zubehör

Artikelnummer		Bezeichnung
194001		Absolutfilter Hepa H14 Filter für Delfin CV119
170094		Rohrmanschette für Delfin CV119
170093		Rohrreduzierung 102/76 Stahl für Delfin CV119

MKI Saugzentrale TopVac 1200



Technische Daten	193003
Sanierungstechnik	Saugzentrale
Typ	TopVac 1200
Anschlusswerte [V / Hz]	400 / 50
Leistung [kW]	2 x 5,5
Luftmenge, max. [m³/h]	2 x 510
Unterdruck (max.) [mbar]	335
Ansauganschluss [mm]	Ø 75
Maße [mm]	1.550 x 600 x 1.130
Gewicht [kg]	330

Filter
194003
Absolutfilter Hepa H14 Filter für TopVac 1200

STANDARD

MKI A80-P600 / MKI A160-P600

Artikelnummer: 229005 | 202005



80 mm

160 mm

Hochaggressiver PKD-Fräser; einzigartige Leistung auf harten, schlagzähen Beschichtungen aller Art

STANDARD

MKI A80-HELIX/C60 / MKI A160-HELIX/C60

Artikelnummer: 229004 | 202004

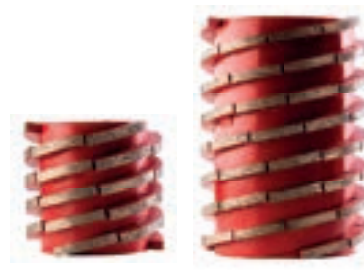

80 mm

160 mm

Diamant-Fräser für die Betonbearbeitung, für harte bis sehr harte, hochfeste Betonoberflächen.

STANDARD

MKI A80-HELIX / MKI A160-HELIX

Artikelnummer: 229003 | 202003



80 mm

160 mm

Diamant-Fräser für die Betonbearbeitung, für weiche bis mittelharte Betonoberflächen.

STANDARD

MKI A80-M400A / MKI A160-M400A

Artikelnummer: 229002 | 202002



80 mm

160 mm

Spezieller Diamant-Fräser für die Entfernung von diversen Farben oder Beschichtungen von sehr harten Oberflächen wie Beton oder Stahl

SONDER

MKI A80-P500Y / MKI A160-P500Y

Artikelnummer: 229007 | 202006



80 mm

160 mm

PKD-Fräser wie A80-P400Y, benötigt bei schwierigen Materialien oder größerer Arbeitstiefe weniger Motorleistung

SONDER

MKI A80-P700 und MKI A160-P700

Artikelnummer: 229009 | 202007



80 mm

160 mm

Robuster PKD Fräser; auch für härteren Beton einsetzbar; geringe Vibration; ruhigerer Lauf

STANDARD

MKI A80-P400Y und MKI A160-P400Y

Artikelnummer: 229001 | 202001



Für sehr harten
Untergrund!



80 mm



160 mm

PKD-Fräser mit außergewöhnliche Leistung für 80% der Anwendungen wie Putz, Spachtelmassen, Kleber, Farbe; auch bei Materialien mit geringem Schmelzpunkt (Bitumen) oder bei Gefahr von Ausgasung (PAK/PCB)

SONDER

MKI A80-M500A

Artikelnummer: 229008



80 mm

Diamantwerkzeug; Eigenschaften wie M400A aber mit etwas feinerem Fräsbild!

SONDER

MKI A80-W200A

Artikelnummer: 229010



80 mm

Extrem scharfer Hartmetall-Fräser für Holz-, Kunststoff-, GFK-Oberflächen, ...

MKI Koffer-Test-Sets für A80 Fräswerkzeuge

Artikelnummer: 230003 | 230001 | 230002



Koffer-Test-Sets
unbestückt



STANDARD



Koffer-Test-Sets
Standardwerkzeuge (5 Stück)



SONDER



Koffer-Test-Sets
Sonderwerkzeuge (5 Stück)

**Hochleistungsmaschine
mit Direktabsaugung!**



Passende Schleifscheiben
siehe ab Seite 101

MKI Handschleifer ASM 125 BL

auch zur
MIETE



Technische Daten	235001
Sanierungstechnik	Handschleifmaschine
Anschlusswerte [V / Hz]	230 / 50
Leistung [kW]	1,25
Absaugung [mm]	40
Arbeitsbreite [mm]	Ø 125

MKI Handschleifer ASM 125 XLN BL

auch zur
MIETE



Für den Bereich unter
Heizkörpern geeignet

Technische Daten	235004
Sanierungstechnik	Handschleifmaschine
Anschlusswerte [V / Hz]	230 / 50
Leistung [kW]	1,4
Sauganschluss [mm]	Ø 50
Arbeitsbreite [mm]	Ø 125
Drehzahl [U/min]	10.000
Maße [mm] H x B x L	150 x 230 x 645
Gewicht [kg]	6,7

MKI Handschleifer ASM 180 BL



Mit Stützrahmen und Rollen,
zur Entlastung der Wirbelsäu-
le bei ergonomisch ungüns-
tigen Positionen während der
Bodenbearbeitung

Technische Daten	235005
Sanierungstechnik	Handschleifmaschine
Anschlusswerte [V / Hz]	230 / 50
Leistung [kW]	2,6
Sauganschluss [mm]	Ø 50
Arbeitsbreite [mm]	Ø 180
Drehzahl [U/min]	8.400
Gewicht [kg]	7,5



»brushless«

Passende Schleifscheiben:
sich ab Seite 101

MKI Trennschleifer AST 125 BL



Technische Daten	235002
Sanierungstechnik	Trennschleifmaschine
Anschlusswerte [V / Hz]	230 / 50
Leistung [kW]	1,25
Arbeitsbreite [mm]	Ø 125
Drehzahl [U/min]	10.000

»brushless«



Passende Schleifscheiben:
siehe ab Seite 102

MKI Trennschleifer AST 230 BL



Technische Daten	235003
Sanierungstechnik	Trennschleifmaschine
Anschlusswerte [V / Hz]	230 / 50
Leistung [kW]	2,6
Arbeitsbreite [mm]	Ø 230
Drehzahl [U/min]	5.500



MKI Minischleifer

Technische Daten	238002
Sanierungstechnik	Handschleifmaschine
Anschlusswerte [V / Hz]	230 / 50
Leistung [kW]	0,71
Gummischleifteller [mm]	50
Drehzahl [U/min]	18.000

Für individuelle Parkettbearbeitung im Rand- und Eckenbereich, bei schwer zugänglichen Stellen und auf Treppen. Einsatz als Fliesenschneider mit der Diamant Trennscheibe.



Passende Schleif-
scheiben siehe ab
Seite 102

Husqvarna Bodenschleifer BGS 250

auch zur
MIETE

Technische Daten	215005
Sanierungstechnik	Bodenschleifmaschine
Anschlusswerte [V / Hz / A]	230 / 50 / 16
Leistung [kW]	2,2
Arbeitsbreite [mm]	Ø 250
Drehzahl [U/min]	1.140
Maße L x B x H [mm]	1.188 x 505 x 936
Gewicht [kg]	61



Passende Schleif-
scheiben siehe ab
Seite 102

Husqvarna Bodenschleifer BG 250

auch zur
MIETE

Technische Daten	215001
Sanierungstechnik	Bodenschleifmaschine
Anschlusswerte [V / Hz / A]	400 / 50 / 16
Leistung [kW]	5,5
Arbeitsbreite [mm]	Ø 250
Drehzahl [U/min]	1.920
Maße L x B x H [mm]	1.301 x 458 x 1.106
Gewicht [kg]	146

**Schleifen
bis zum Rand!**



Passende Schleif-
segmente siehe
Seite 106

- Randloses Schleifen von Beton, Estrich & Asphalt
- Regulieren von Boden-
unebenheiten
- Entfernen von Klebern &
Spachtelmassen

Schwamborn Bodenschleifer DSM 250

Technische Daten	218001
Sanierungstechnik	Bodenschleifmaschine
Anschlusswerte [V / Hz]	230 / 50
Leistung [kW]	2,2
Absaugung [mm]	Ø 50
Arbeitsbreite [mm]	Ø 250
Randabstand [mm]	0
Maße [mm]	1.000 x 400 x 1.000
Drehzahl [U/min]	1.450
Gewicht [kg]	56

Diamant-Schleifscheibe Ø 125 mm

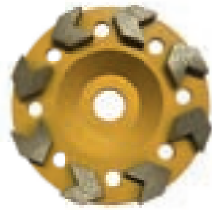

Technische Daten	240017
Sanierungstechnik	Schleifscheiben
Farbe	Gold
Beschreibung	Yellow Arrow; 8 Pfeilsegmenten; sehr weiche Bindung für sehr harte Beläge

Diamant-Schleifscheibe Ø 125 mm



Technische Daten	240011
Sanierungstechnik	Schleifscheiben
Farbe	Schwarz
Beschreibung	sehr weiche Bindung für sehr harte Beläge

PKD-Schleifscheiben Ø 125 mm



Techn.Daten	240013	240015
Sanierungstechnik	Schleifscheiben	
Farbe	Gold	
Beschreibung	harte Bindung für elastische Oberflächen + Epoxid Beläge	

Diamant-Schleifscheiben Ø 125 mm

doppelreihige
Diamant-Segmente



Technische Daten	240014	240025	240026
Sanierungstechnik	Schleifscheiben		
Farbe	Blau	Grün	Schwarz
Beschreibung	harte Bindung für weiche Beläge	mittlere Bindung für div. Beläge	weiche Bindung für sehr harte Beläge

PKD-Vollflächen-Schleifscheiben Ø 250 mm

mit und ohne
Pfeil-Segmente



Technische Daten	216012	216014
Sanierungstechnik	Schleifscheiben	
Farbe	Gold	
Beschreibung	sehr hart und abriebfest für elastische Oberflächen und Epoxid Beläge	Pfeilsegmente; sehr hart und abriebfest für elastische Oberflächen und Epoxid Beläge

Diamant-VOLLFLÄCHEN-Schleifscheiben Ø 250 mm

horizontal & vertikal angeordnete
Diamant-Segmente



Technische Daten	216002	216004	216006
Sanierungstechnik	Schleifscheiben		
Farbe	Blau	Grün	Rot
Beschreibung	harte Bindung für weiche Beläge	mittlere Bindung für div. Beläge	weiche Bindung für harte Beläge

Diamant-PFEIL-Schleifscheiben Ø 250 mm

hocheffektive
Diamant-Segmente



Technische Daten	216020	216021	216022	216008
Sanierungstechnik	Schleifscheiben			
Farbe	Blau	Grün	Rot	Schwarz
Beschreibung	harte Bindung für weiche Beläge	mittlere Bindung für div. Beläge	weiche Bindung für harte Beläge	sehr weiche Bindung für sehr harte Beläge

Diamant-STERN-Schleifscheiben Ø 250 mm

doppelt angeordnete
Diamant-Segmente



Technische Daten	216017	216019	216026	216028
Sanierungstechnik	Schleifscheiben			
Farbe	Blau	Grün	Rot	Schwarz
Beschreibung	harte Bindung für weiche Beläge	mittlere Bindung für div. Beläge	weiche Bindung für harte Beläge	sehr weiche Bindung für sehr harte Beläge



Husqvarna Bodenfräse BMP 215

Technische Daten	204001
Sanierungstechnik	Bodenfräse
Anschlusswerte [V / Hz / A]	230 / 50 / 16
Leistung [kW]	1,8
Arbeitsbreite [mm]	Ø 215
Messergeschwindigkeit [U/min]	1.700
Maße L x B x H [mm]	880 x 387 x 1.063
Gewicht [kg]	63

Der BMP 215 ist elektrisch betrieben und perfekt für alle Arten von kleinen bis mittelgroßen Anwendungen. Diese Maschine ist kompakt, leistungsstark und langlebig. Sie ist standardmäßig mit einer kompletten Trommel mit Messern ausgestattet.

Husqvarna Bodenfräse BMP 265



Technische Daten	204003
Sanierungstechnik	Bodenfräse
Anschlusswerte [V / Hz / A]	400 / 50 / 16
Leistung [kW]	5,5
Arbeitsbreite [mm]	Ø 265
Messergeschwindigkeit [U/min]	1.500
Maße L x B x H [mm]	1.260 x 514 x 1.160
Gewicht [kg]	175

Die Bodenfräse BMP 265 wird von einem Elektromotor angetrieben und ist ideal für mittelgroße und große Anwendungen. Diese Maschine bietet ein ergonomisches Design. Das Bremssystem mit Lenkgriff bremst die Maschine selbsttätig ab und bietet so ein garantiert benutzerfreundliches, leistungsstarkes Bodenfräsen.

Husqvarna Bodenfräse BMP 335 E

auch zur
MIETE



Technische Daten	204004
Sanierungstechnik	Bodenfräse
Anschlusswerte [V / Hz / A]	400 / 50 / 32
Leistung [kW]	12
Arbeitsbreite [mm]	Ø 335
Messergeschwindigkeit [U/min]	1.000
Maße L x B x H [mm]	1.387 x 659 x 1.187
Gewicht [kg]	393

Die BMP 335 ist eine leistungsstarke elektrische Bodenfräse für die härtesten Bodenfräsanforderungen. Ihr höheres Gewicht ermöglicht ein effizienteres Bodenfräsen. Sie ist mit einem elektrischen Antriebssystem ausgestattet, so dass der Bediener keinen ständigen Kontakt mit dem Griff hat. Weitere Merkmale sind die ergonomische Bedienung, die leicht einstellbare Drehzahl und Spurführung sowie die Möglichkeit, sich um 360 Grad zu drehen.

Schwaborn Bodenfräse BEF 250

auch zur
MIETE



Technische Daten	207001
Sanierungstechnik	Bodenfräse
Anschlusswerte [V / Hz / A]	400 / 50 / 16
Leistung [kW]	5,5
Arbeitsbreite [mm]	Ø 250
Absaugung [mm]	Ø 76
Maße [mm]	1.350 x 507 x 1.090
Gewicht [kg]	182

- Abtragen von Bodenunebenheiten & Überständen
- Entfernen von Markierungen
- Abfräsen von Beschichtungen
- Tiefabtrag von Beton- und Estrichböden

Schwaborn EX-PULL-D R Gold

Artikelnummer: 219002



PKD-Schleifsegment zum Entfernen von Beschichtungen und Kleberresten

Schwaborn EX-SSC 20EH Rot

Artikelnummer: 219003



Diamant-Schleifsegment mit sehr harter Bindung; Körnung 20; Weicher Beton, Estrich, Asphalt

Schwaborn EX-HC 20E Gelb

Artikelnummer: 219001



Diamant-Schleifsegment; Körnung 20; Harter Beton, Mikro- & Kunstharz Terrazzo, Beschichtungen, Farben, Kleber; Für harte und geglättete Böden

FÜR BODENSCHLEIFMASCHINE DSM 250

Husqvarna Bodenstripper BS 75

auch zur
MIETE



Husqvarna Bodenstripper BS 110

auch zur
MIETE



Technische Daten	221002
Sanierungstechnik	Bodenstripper
Anschlusswerte [V / Hz / A]	230 / 50 / 16
Leistung [kW]	1,5
Arbeitsbreite [mm]	152 - 305
Maße L x B x H [mm]	872 x 511 x 1.062
Gewicht [kg]	128

Technische Daten	221001
Sanierungstechnik	Bodenstripper
Anschlusswerte [V / Hz / A]	230 / 50 / 16
Leistung [kW]	1,5
Arbeitsbreite [mm]	152 - 305
Maße L x B x H [mm]	963 x 511 x 1.062
Gewicht [kg]	170

Zubehör für Bodenstripper BS 75 & BS110

Artikelnummer		Bezeichnung
222008		Premiumklinge 152 x 76 x 1.6 mm (6")
222009		Premiumklinge 203 x 76 x 1.6 mm (8")
222010		Premiumklinge 254 x 76 x 1.6 mm (10")
222011		Premiumklinge 305 x 76 x 1.6 mm (12")
222012		U-Messer 305 x 76 x 1.5 mm (12")

MKI Fußbodenschaber mit Teleskopstiel



Fußbodenschaber inklusive Teleskopstiel in stabiler Ausführung. Leichte Schrägstellung der Klinge für effektiven Einsatz!

Technische Daten	223007
Sanierungstechnik	Fußbodenschaber
Länge	97 - 175
Klingenbreite	210

DC AirCube 1200



- ECO-Gebläse mit geringerem Energieverbrauch
- Filtergehäuse aus Edelstahl
- Filterindikationslampe
- leichter Filterwechsel

Technische Daten	131001
Sanierungstechnik	Baumentstauber
Anschlusswerte [V / Hz]	230 / 50-60
Leistung [kW]	0,39
Luftmenge, max. [m³/h]	1.100
Gewicht [kg]	20
Auslass/Einlass [mm]	Ø 315 / Ø 250
Schalldruckpegel [dB(A)]	68
Maße [mm]	860 x 430 x 550

Dazu passendes Zubehör

Artikelnummer		Bezeichnung
132003		Dustcontrol Mikrofilter
132005		Vorfilter
133001		Schlauchpaket Ø 250 mm mit Schlauch und Schellen
133003		Schlauchbox Ø 250 mm

*Pro Maßnahme 25 % der Anschaffungskosten, max. 500 Euro

DC AirCube 2000

auch zur
MIETE



- ECO-Gebläse mit geringerem Energieverbrauch
- Filtergehäuse aus Edelstahl
- Filterindikationslampe
- leichter Filterwechsel

Technische Daten	131002
Sanierungstechnik	Baumentstauber
Anschlusswerte [V / Hz]	230 / 50-60
Leistung [kW]	0,6
Luftmenge, max. [m³/h]	1.850
Gewicht [kg]	30
Auslass/Einlass [mm]	Ø 315 / Ø 315
Schalldruckpegel [dB(A)]	68
Maße [mm]	1.200 x 560 x 700

Dazu passendes Zubehör

Artikelnummer		Bezeichnung
132001		Dustcontrol Mikrofilter
132006		Vorfilter
133005		Ventilatorschlauch Ø 315 mm
133004		Schlauchbox Ø 355 mm
133002		Schlauchschelle Ø 315 mm (2 Stk.)

*Pro Maßnahme 25 % der Anschaffungskosten, max. 500 Euro



Technische Daten	250030	250032	250033
Sanierungstechnik	Luftentfeuchter	Luftentfeuchter	Luftentfeuchter
Typ	Trotec TTK 125 S	Trotec TTK 175 S	Trotec TTK 355 S
Entfeuchtungsleistung: bei 20 °C / 60 % r.F. [l/24h] bei 30 °C / 80 % r.F. [l/24h] max. [l/24h]	11 28 32	18 40 50	27 55 70
Luftmenge max [m³/h]	250	580	490
Volumen Wasserbehälter [l]	6	6	6
Empf. Raumgröße Bautrocknung	150 m³ 60 m²	225 m³ 90 m²	450 m³ 180 m²
Empf. Raumgröße Trockenhaltung	300 m³ 120 m²	450 m³ 180 m²	900 m³ 360 m²
Temperaturbereich min - max [C°]	5 - 32	5 - 32	5 - 32
Feuchtebereich min - max [% r.F.]	50 - 90	50 - 90	50 - 90
Maße [mm]	375 x 345 x 603	390 x 380 x 643	390 x 380 x 725
Anschlusswerte [V / Hz / A]	220 - 240 / 50 / 2,3	220-240 / 50 / 2,8	220-240 / 50 / 6,1
Leistung [kW]	0,5	0,6	1,4
Gewicht [kg]	26	35	39



Trotec Luftentfeuchter - 140 S

Technische Daten	250031
Sanierungstechnik	Luftentfeuchter
<u>Entfeuchtungsleistung:</u> bei 20 °C / 60 % r.F. [l/24h] bei 30 °C / 80 % r.F. [l/24h] max. [l/24h]	- 35 40
Luftmenge max [m³/h]	580
Volumen Wasserbehälter [l]	6
Empf. Raumgröße Bautrocknung	-
Empf. Raumgröße Trockenhaltung	350 m³ 140 m²
Temperaturbereich min - max [C°]	5 - 32
Feuchtebereich min - max [% r.F.]	50 - 90
Maße [mm]	400 x 400 x 605
Anschlusswerte [V / Hz / A]	220-240 / 50 / 2,7
Leistung [kW]	0,6
Gewicht [kg]	27,5



Master Luftentfeuchter - DH 62

Technische Daten	250044
Sanierungstechnik	Luftentfeuchter
<u>Entfeuchtungsleistung:</u> bei 20 °C / 60 % r.F. [l/24h] bei 30 °C / 80 % r.F. [l/24h]	- 52
Luftmenge max [m³/h]	480
Volumen Wasserbehälter [l]	11
Empf. Raumgröße Bautrocknung	160 m³
Temperaturbereich min - max [C°]	3 - 35
Feuchtebereich min - max [% r.F.]	35 - 99
Maße [mm]	590 x 580 x 850
Anschlusswerte [V / Hz]	230 / 50
Leistung [kW]	0,99
Gewicht [kg]	47

Aerial Luftentfeuchter - AD 520

auch zur
MIETE



Technische Daten	250040
Sanierungstechnik	Luftentfeuchter
<u>Entfeuchtungsleistung:</u> bei 20 °C / 60 % r.F. [l/24h] bei 30 °C / 80 % r.F. [l/24h]	8 18
Luftmenge max [m³/h]	340
Volumen Wasserbehälter [l]	7
Empf. Raumgröße Bautrocknung	200 m³
Temperaturbereich min - max [C°]	1 - 34
Feuchtebereich min - max [% r.F.]	35 - 95
Maße [mm]	524 x 320 x 360
Anschlusswerte [V / Hz]	230 / 50
Leistung [kW]	0,315
Gewicht [kg]	17

Aerial Luftentfeuchter - AD 400



Technische Daten	250041
Sanierungstechnik	Luftentfeuchter
<u>Entfeuchtungsleistung:</u> bei 20 °C / 60 % r.F. [l/24h] bei 30 °C / 80 % r.F. [l/24h]	30 71
Luftmenge max [m³/h]	700
Volumen Wasserbehälter [l]	7
Empf. Raumgröße Bautrocknung	450 - 680 m³
Temperaturbereich min - max [C°]	5 - 32
Feuchtebereich min - max [% r.F.]	35 - 95
Maße [mm]	820 x 520 x 450
Anschlusswerte [V / Hz]	230 / 50
Leistung [kW]	1,6
Gewicht [kg]	45



Allegra Luftentfeuchter - KT 200 auch zur MIETE

Technische Daten	067045
Sanierungstechnik	Luftentfeuchter
<u>Entfeuchtungsleistung:</u> max. [l/24h]	20
Luftmenge max [m³/h]	260
Volumen Wasserbehälter [l]	4
Empf. Raumgröße Bautrocknung	20 m²
Temperaturbereich min - max [C°]	5 - 35
Maße [mm]	295 x 305 x 562
Anschlusswerte [V / Hz / A]	230 / 50 / 16
Leistung [kW]	0,350
Gewicht [kg]	18,5



Allegra Luftentfeuchter - KT 553 auch zur MIETE

Technische Daten	067046
Sanierungstechnik	Luftentfeuchter
<u>Entfeuchtungsleistung:</u> max. [l/24h]	50
Luftmenge max [m³/h]	300
Volumen Wasserbehälter [l]	7
Empf. Raumgröße Bautrocknung	220 m³ 50 m²
Temperaturbereich min - max [C°]	5 - 35
Maße [mm]	480 x 450 x 655
Anschlusswerte [V / Hz / A]	230 / 50 / 2,8
Leistung [kW]	0,750
Gewicht [kg]	30



Heylo Luftentfeuchter - BT 60

Technische Daten	250043
Sanierungstechnik	Luftentfeuchter
<u>Entfeuchtungsleistung:</u> bei 20 °C / 60 % r.F. [l/24h] bei 30 °C / 80 % r.F. [l/24h] max. [l/24h]	28,4 65 -
Luftmenge max [m³/h]	725
Volumen Wasserbehälter [l]	14
Temperaturbereich min - max [C°]	3 - 35
Feuchtebereich min - max [% r.F.]	40 - 100
Maße [mm]	903 x 542 x 539
Anschlusswerte [V / Hz]	230 / 50
Leistung [kW]	1,3
Gewicht [kg]	46



Heylo Luftentfeuchter - DT 860

Technische Daten	250042
Sanierungstechnik	Luftentfeuchter
<u>Entfeuchtungsleistung:</u> bei 20 °C / 60 % r.F. [l/24h] bei 30 °C / 80 % r.F. [l/24h] max. [l/24h]	- 34 43
Luftmenge max [m³/h]	500
Volumen Wasserbehälter [l]	8
Empf. Raumgröße Trockenhaltung	- 100m²
Temperaturbereich min - max [C°]	5 - 35
Feuchtebereich min - max [% r.F.]	-
Maße [mm]	500 x 470 x 955
Anschlusswerte [V / Hz]	230 / 50
Leistung [kW]	0,69
Gewicht [kg]	36

Heylo Luftentfeuchter – KT 45



Technische Daten	250045
Sanierungstechnik	Luftentfeuchter
Typ	Heylo KT 45
Entfeuchtungsleistung: bei 20 °C / 60 % r.F. [l/24h] bei 30 °C / 80 % r.F. [l/24h] max. [l/24h]	- 45 50
Luftmenge max [m³/h]	375
Volumen Wasserbehälter [l]	-
Empf. Raumgröße Trockenhaltung	- 110m²
Temperaturbereich min - max [C°]	5 - 35
Feuchtebereich min - max [% r.F.]	-
Maße [mm]	500 x 465 x 930
Anschlusswerte [V / Hz]	230 / 50
Leistung [kW]	0,93
Gewicht [kg]	40

Mechanisches 2-Gang Getriebe

- 20-fach verstellbare Drehmomenteinrichtung



»brushless«



»brushless«



Akkuschrauber – DS18DAWCZ

Technische Daten	048060
Sanierungstechnik	Akkuschrauber
Akku	18V (2x2.0Ah) Li-ion
Bohren in Stahl/Holz	13 / 36 mm
Leerlaufdrehzahl [U/min]	1.Gang: 350 2.Gang: 1.400
Festdrehmoment (max) [w/h]	18/50 Nm
Drehmomentvorwahl [Nm]	0,6-4,0
Bohrfutterspannweite [mm]	1,5-13
Gewicht [kg]	1,3

Akkuschrauber – DS18DD (3,0) (HSC II)

Technische Daten	048061
Sanierungstechnik	Akkuschrauber
Akku	18V (2x3.0Ah) Li-ion
Bohren in Stahl/Alu/Holz	13 / 13 / 36 mm
Leerlaufdrehzahl [U/min]	1.Gang: 440 2.Gang: 1.700
Festdrehmoment (max) [w/h]	26/55 Nm
Drehmomentvorwahl [Nm]	0,6-4,0
Bohrfutterspannweite [mm]	1,5-13
Gewicht [kg]	1,2

Meißelhammer – H45MEY (SDS-max)

Technische Daten	048062
Sanierungstechnik	Meißelhammer
Schlagenergie (EPTA 5.0)	10,1 J
Leistungsaufnahme [kW]	1,15
Volllastschlagzahl [U/min]	1.320-2.850
Volllastvibrationslevel	8,0 m/sec ²
Abbruchleistung / 30 min	124 kg
Bohrfutterspannweite [mm]	1,5-13
Gewicht [kg]	7

Akku-Tigersäge – CR18DAW4Z

Technische Daten	048063
Sanierungstechnik	Säge
Akku	18V (Basic) Li-ion
Sägen Stahl/Holz/Rohr	12 / 50 / 50 mm
Leerlaufhubzahl [U/min]	0-3.200
Sägehub [mm]	13
Maße [mm]	350 x 84 172
Gewicht [kg]	1,8

Tigersäge – CR13V2WSZ

Technische Daten	048064
Sanierungstechnik	Säge
Leistungsaufnahme [kW]	1,01
Sägen Rohr/Holz/Stahlblech	130 / 300 / 19 mm
Leerlaufhubzahl [U/min]	0-2.800
Sägehub [mm]	29
Gewicht [kg]	3,2

Set KG23SAYBZ – G23ST & G13STA

Technische Daten	048065	048066
Sanierungstechnik	Winkelschleifer	
Typ	G23ST	G13STA
Leistungsaufnahme [kW]	2	0,6
Leerlaufdrehzahl [U/min]	6.600	11.500
Schleifscheiben [mm]	Ø 230	Ø 125
Gewicht [kg]	5,1	1,8



G23ST Winkelschleifer 230 mm



G13STA
Winkelschleifer 125 mm

Winkelschleifer-Set:
Art.-Nr: 048067

TriTech T4 mit Hi-Wagen

**Leichtgewicht für
kleinere Arbeiten**



Technische Daten	048004
Sanierungstechnik	Airlessgerät
Druck	max. 3.300 psi (226 bar)
Düse	max. 0,023
GPM	max. 0,057 (2,17 lpm)
Motor [PS]	1,1
Gewicht [kg]	30

TriTech T5 mit Hi-Wagen

auch zur
MIETE



Technische Daten	048005
Sanierungstechnik	Airlessgerät
Druck	max. 3.300 psi (226 bar)
Düse	max. 0,025
GPM	max. 0,067 (2,55 lpm)
Motor [PS]	1,3
Gewicht [kg]	35

TriTech T9 mit Hi-Wagen

**Profigerät für
größere Arbeiten**



Die in den Geräten verbaute PMC-Steuereinheit (Precision Motor Control) passt die Motorleistung exakt an die von Ihnen verwendete Düsendgröße an. Dies führt zu einem geringeren Stromverbrauch bei sämtlichen Druckstufen.

Technische Daten	048006
Sanierungstechnik	Airlessgerät
Druck	max. 3.300 psi (226 bar)
Düse	max. 0,031
GPM	max. 1,05 (4 lpm)
Motor [PS]	2,1
Gewicht [kg]	44

- längerer Hub, 20 % mehr Leistung
- ausgewogener Flüssigkeitsverteiler
- keine pulsierende Farbförderung bei jeglicher Druckeinstellung
- kein Zylinder, der sich abnutzt
- langlebige Kolbenpumpe
- geringes Gewicht, leicht zu transportieren
- Profi-Airless-Sprühgerät
- Ganzmetallkonstruktion

Die in den Geräten verbaute PMC-Steuereinheit (Precision Motor Control) passt die Motorleistung exakt an die von Ihnen verwendete Düsendgröße an. Dies führt zu einem geringeren Stromverbrauch bei sämtlichen Druckstufen.



Halbmaske BLS-SGE 46 N



- Auf die BLS-SGE 46 N passen alle Filter mit dem Standard-Filteranschluss RD 40
- Maskenkörper aus weichem, hautfreundlichem Silikon
- Hoher Tragekomfort - gut für lange Einsätze

Technische Daten	026014
Atemschutz	Halbmaske
Gesichtsabdeckung	Silikongummi
Größe	Einheitsgröße
Anschluss	RD 40

Dazu passendes Zubehör

Artikelnummer		Bezeichnung	Kennfarbe	VE
026012		BLS 401 P3 R Rundfilter		64
032006		Scott Partikelfilter Pro 2000 PF10 Standardgewinde		20
026019		BLS 421 Kombifilter A2P3 R		4
030004		Scott Kombifilter A2P3 R Standardgewinde		3
026020		BLS 430 Kombifilter ABEK2Hg P3 R		4
030003		Scott Kombifilter ABEK2Hg P3 R Standardgewinde		1
026015		Aufbewahrungstasche für BLS Halbmaske		1



Halbmaske BLS 4000next mit „b-lock“



- Tragekomfort und Sicherheit stehen für BLS an erster Stelle. Der Maskenkörper aus hautfreundlichem, flexiblem Silikon sorgt für einen perfekten Sitz, die durchdachte 2-Punkt-Bebänderung verteilt das Gewicht von Maske und Filter ideal und beugt somit Ermüdungserscheinungen und Verspannungen vor.
- Eine große Auswahl an Filtern mit dem neuen, zuverlässigen b-lock-Anschluss sorgt dafür, dass Sie für nahezu alle Einsatzanforderungen gerüstet sind.

Technische Daten	026002
Atemschutz	Halbmaske
Gesichtsabdeckung	Silikongummi
Größe	S-M, M-L
Anschluss	b-lock Bajonett

Dazu passendes Zubehör

Artikelnummer		Bezeichnung	Kennfarbe	VE
026013		BLS 201-3 P3 Flachfaltenfilter		128
026006		BLS 202-3 P3 R b-lock Bajonett		64
026007		BLS 221-A2P3 R b-lock Bajonett		64
026008		BLS 222-ABEK1 P3 R b-lock Bajonett		64
026021		BLS 254-ABEK2 P3 R b-lock Bajonett		4
026015		Aufbewahrungstasche für BLS Halbmaske		1

Vollmaske BLS 5400 & 5700



Zugelassen nach EN
136: 1998 Cl.2

Passende
Filter siehe
Seite 120

- Hautfreundliches Dichtmaterial aus Silikongummi
- Anti-Beschlagsfunktion sorgt für durchdachte Belüftung
- Kratzfestes Visier durch Spezialbeschichtung

Technische Daten	026003	026004
Atemschutz	Vollmaske	
Gesichtsabdeckung	Silikongummi	
Innenmaske	Silikon	
Visier	Polycarbonat EN 166 Cl. 1	
Anschluss	1 x RD 40 Anschluss	2 x b-lock für BLS 2XX-Filter
Bebänderung	Synthesekautschuk, verstellbar	Synthesekautschuk, 6-fach verstellbar
Gewicht [g]	570	570

Dazu passendes Zubehör

Artikelnummer		Bezeichnung	Kennfarbe	VE
026013		BLS 201-3 P3 Flachfaltenfilter		128
026006		BLS 202-3 P3 R b-lock Bajonett		64
026007		BLS 221-A2P3 R b-lock Bajonett		64
026021		BLS 254-ABEK2 P3 R b-lock Bajonett		4
026022		Aufbewahrungstasche für BLS Vollmaske		1

Halbmaske Dräger X-Plore 3300

Dräger



- Die Halbmaske bietet in Verbindung mit zwei Atemfiltern Schutz gegen schädliche Gase, Dämpfe und/oder Partikel. Passend für zugelassene Atemfilter mit Dräger-spezifischem Bajonett-Anschluss
- Dräger-spezifischer Bajonett-Anschluss (Zweifiltersystem)
- Maskenkörper aus Soft-TPE

Technische Daten	028013
Atemschutz	Halbmaske
Größe	M, L
Anschluss	kombinierbar mit X-Plore Bajonett-Filtern

Dazu passendes Zubehör

Artikelnummer		Bezeichnung	Kennfarbe	VE
028027		Dräger X-Plore Partikelfilter P3 R		11 Paar
028028		Dräger X-Plore Partikelfilter PURE P3 R		10 Paar
028025		Dräger X-Plore Kombifilter A2P3 RD		7 Paar
028024		Dräger X-Plore Kombifilter ABEK2 Hg P3 RD		1

Gesichtsschild 3M M207

auch zur
MIETE

3M



Technische Daten	032024
Atenschutz	Gesichtsschild
Scheibenmaterial	Polycarbonat
Kategorie	III
Gewicht [g]	650

- schwer entflammbar

Die 3M™ Versaflo™ Visiere der Serie M-200 bieten vielseitigen Schutz für Atemwege, Gesicht, Augen und Kopf. Sie sind leicht, kompakt, gut ausbalanciert und verfügen über Optionen wie schwer entflammbare Gesichtsabdichtungen. Geeignet für Staub, Sprüharbeiten und chemische Anwendungen in Branchen wie Bau, Medizin, Landwirtschaft und mehr.

Das individuell einstellbare Kopfbandsystem mit Ratschenverschluss sorgt für optimalen Sitz und Komfort. Ein Luftstromverteiler ermöglicht eine gezielte Luftzufuhr. Das kratzfesteste Polycarbonat-Visier bietet klare Sicht und ist chemikalien- sowie stoßbeständig.

Gebläsesystem SCOTT Pro Flow 2 SC Asbest

auch zur
MIETE

SCOTT SAFETY



Technische Daten	032013
Atenschutz	Gebläsesystem
Größe	M, L
Norm	EN 12942
Anschluss	RD 40 Anschluss
Akku	NiMH-Akku aufladbar, 9,6 V/4,5 Ah
Mindestbetriebszeit Akku [h]	4
Luftstrom [l/min]	160 (automatische Anpassung)
Gewicht [g]	1.650

Lieferumfang

- Vollmaske
- Gebläseeinheit
- Akku
- Akkuladegerät
- Luftschlauch 80 cm
- Filterabdeckkappe
- Aufbewahrungsbox
- 2x P3-Filter

Dazu passendes Zubehör für das SCOTT Pro Flow 2 SC Asbest Gebläsesystem

Artikelnummer		Bezeichnung	Kennfarbe	VE
032006		Scott Partikelfilter Pro 2000 PF10 Standardgewinde		20
030004		Scott Kombifilter A2P3 R Standardgewinde		3
030007		Scott Kombifilter ABEK2 P3 Standardgewinde		3
030003		Kombifilter ABEK2Hg P3 R Standardgewinde		1



Das Proflow SC Asbestos Gebläsesystem wurde speziell für die Asbestentsorgung entwickelt und hält einen Luftstrom von 160 l/Min. konstant, auch bei zunehmender Filterbelastung. Die Lebensdauer der P3-Filter und die Akkulaufzeit sind digital ablesbar. Ein umfassendes Alarmsystem sorgt für Sicherheit.

Zum CE-zertifizierten System gehören zwei P3-Partikelfilter und eine TM3-zugelassene Vollgesichtsmaske.



Sundström Halbmaske SR 900



- TPE-PP-Maske inkl. Vorfilter und Vorfilterhalter
- 2 Ausatemventile für geringsten Atemwiderstand
- bequem und einfach einzustellen

Technische Daten	033018
Atemschutz	Halbmaske
Material	TPE
Norm	EN 140:1998
Anschluss	EN 148-1-Gewinde
Größe	S,M,L
Gewicht [g]	ca. 135

Sundström Halbmaske SR 100



- 2 Ausatemventile für geringsten Atemwiderstand
- bequem und einfach einzustellen



Technische Daten	033008
Atemschutz	Halbmaske
Material	Silikon
Norm	EN 140:1998
Anschluss	EN 148-1-Gewinde
Größe	S,M,L
Gewicht [g]	ca. 180

Sundström Vollmaske SR 200 PC



















- Silikon-Maske mit PC-Visier
- 2 Ausatemventile für geringsten Atemwiderstand
- bequem & einfach einzustellen; leichte Reinigung



Technische Daten	033012
Atemschutz	Vollmaske
Material	Silikon
Norm	EN 136:1998
Anschluss	EN 148-1-Gewinde
Größe	S,M,L
Gewicht [g]	ca. 450

Dazu passendes Zubehör

Artikelnummer		Bezeichnung	Kennfarbe	VE
033013		Sundström Vorfilter SR 221		80
033009		Sundström Partikelfilter SR 510 P3 R		8
033010		Sundström Partikelfilter SR 710 P3 R		8
033015		Sundström Gasfilter SR 217 A1		5
033005		Sundström Gasfilter SR 218-3 A2		4
033006		Sundström Gasfilter SR 298-3 AX		5
033016		Sundström Gasfilter SR 297 ABEK1		4
033014		Sundström Vorfilterhalter für SR 221 zur Fixierung der Vorfilter auf den Partikel- filtern		5
033017		Sundström Filteradapter SR280-3 Für Masken mit EN 148-1-Gewinde, um den Einsatz von SR Filtern zu ermöglichen		1

Clip PE Absaug- / Gebläseschlauch

Weitere Längen
auf Anfrage!



- Absaug- / Gebläseschlauch aus PE-beschichtetem Polyethylengewebe mit Metallspirale
- Temperaturbereich in °C: -40 bis +80 / kurzzeitig bis +95

Artikelnummer		Durchmesser	Länge
145001	Clip PE	Ø 100 mm	10 lfm
145002	Clip PE	Ø 150 mm	10 lfm
145004	Clip PE	Ø 180 mm	10 lfm
145006	Clip PE	Ø 300 mm	10 lfm
145007	Clip PE	Ø 310 mm	10 lfm
145008	Clip PE	Ø 350 mm	10 lfm
145009	Clip PE	Ø 400 mm	10 lfm
145010	Clip PE	Ø 450 mm	10 lfm
145011	Clip PE	Ø 500 mm	10 lfm
145012	Clip PE	Ø 550 mm	10 lfm
145013	Clip PE	Ø 700 mm	10 lfm

Absaug- und Gebläseschlauch in der Asbestsanierung (Unterdruckhaltergeräte), Lüftungs- und Klimatechnik, Absaugung säurehaltiger Dämpfe, Absaugung und Förderung leicht abrasiver Feststoffe, Zu- / Abluftführung, Niederdruckbereich, Absauganlagen

Absaug-/Gebläseschlauch (leichte Ausführung)

Weitere Längen
auf Anfrage!



Artikelnummer	Durchmesser	Länge
145021	Ø 315 mm	10 lfm
145022	Ø 350 mm	10 lfm
145023	Ø 407 mm	10 lfm
145024	Ø 450 mm	10 lfm
145025	Ø 505 mm	10 lfm
145026	Ø 550 mm	10 lfm
145027	Ø 700 mm	10 lfm

- Kunststoff-Absaug- und Gebläseschlauch, PVC beschichtetes Nylon
- Temperaturbereich in °C: -20 bis +100

Absaug- und Gebläseschlauch für kalte und warme Luft (Lüftungs- und Klimatechnik), Schweißdämpfe, chemische Dämpfe

PU Flex Saugschlauch



- Abriebfester PU-Absaug-/Gebläseschlauch
- Temperaturbereich in °C: -25 bis +85
- Verstärkung durch Kunststoffspirale

Artikelnummer	Durchmesser	Länge
184007	Ø 51 mm	20 lfm
184031	Ø 76 mm	20 lfm

Kupferspiralschlauch PUR L / PUR H



- Abriebfester PU-Kupferspiralschlauch, verzinkter Stahl
- PUR L – mittelschwere Ausführung
- PUR H – schwere Ausführung
- Temperaturbereich in °C: -40 bis +90
- schwerentflammbar
- antistatisch

Artikelnummer		Durchmesser	Länge
184002	PUR-H	Ø 51 mm	15/20 lfm
184003	PUR-H	Ø 70 mm	15/20 lfm
184004	PUR-H	Ø 76 mm	15/20 lfm
184005	PUR-L	Ø 51 mm	15/20 lfm
184006	PUR-L	Ø 76 mm	15/20 lfm

PVC-Druckluft-Gewebes Schlauch



- Temperaturbereich in °C: -15 bis +60
- Betriebsdruck (bei 20°C): 15 bar

Artikelnummer	Durchmesser	Länge
092005	Ø 9 mm (innen), Ø 14 mm (außen)	50 lfm

Saugschlauch



- Universal einsetzbarer LDPE-Industrieschlauch
- Temperaturbereich in °C: -40 bis +60

Artikelnummer	Durchmesser	Länge
184015	Ø 38 mm	20 lfm
184016	Ø 51 mm	20 lfm

Schlauchschellen



Artikelnummer		Material	Durchmesser	Breite
092004	W2	verzinkter Stahl	Ø 10 - 16 mm	9 mm
092010	W4	Edelstahl	Ø 70 - 90 mm	9 mm

Y-Stücke & Schlauchverbinder



Artikelnummer	Beschreibung	Durchmesser
184032	Y-Stück Schlauchverteiler	Ø 50 x 38 x 38 mm
184029	Y-Stück Schlauchverteiler	Ø 50 x 50 x 50 mm
184034	Y-Stück Schlauchverteiler	Ø 76 x 76 x 50 mm
184035	Y-Stück Schlauchverteiler	Ø 76 x 76 x 76 mm
184022	Y-Stück Schlauchverteiler	Ø 76 x 50 x 50 mm
191005	Y-Stück Schlauchverteiler	Ø 76 x 50 x 50 x 50 mm
145017	Schlauchverbinder	Ø 150 mm
145018	Schlauchverbinder	Ø 75 mm

Klebeband Aufschrift „Achtung Asbest“



- Kennzeichnung von Gefahrstoffen
- Hohe Klebkraft auf verschiedenen Oberflächen
- Witterungsbeständig

Technische Daten	051006	051005
Verbrauchsmaterial	Klebeband	
Breite [mm]	50	100
Länge [m]	66	
Aufdruck	„Achtung Asbest“	
VE	36	18

Gewebeklebeband Premium blau ST 211



- Sehr hohe Klebkraft für innen und außen
- Beständig gegen Feuchtigkeit und Abrieb
- Für Abdeckarbeiten, Reparaturen und Markierungen

Technische Daten	051008	051011
Verbrauchsmaterial	Klebeband	
Breite [mm]	48	72
Länge [m]	50	
Beschreibung	PE-beschichtet; blau	
VE	24; 1.152 pro Palette	24; 720 pro Palette

Scapa Polyflex Klebeband - weiß



- Isolierband mit hoher Dehnbarkeit
- Witterungsbeständig
- Vielseitige Einsatzmöglichkeiten im Innen- und Außenbereich (z.B. für Elektroinstallation, Kabelumwicklung, Bündeln und Abdichten)

Technische Daten	051016
Verbrauchsmaterial	Klebeband
Breite [mm] Länge [m]	48 33
VE	24; 720 pro Palette

GT551 Gewebeklebeband - weiß



- Starke Klebkraft
- Witterungsbeständig
- Vielseitige Einsatzmöglichkeiten im Innen- und Außenbereich (z.B. für Reparaturen, Befestigungen sowie Abdichtarbeiten)

Technische Daten	051004
Verbrauchsmaterial	Klebeband
Breite [mm] Länge [m]	50 25
VE	24; 720 pro Palette

MKI Einweganzug - atmungsaktiv



EN 13034
ISO 13962-1



EN 13982-1
Type 5



EN 13034
Type 6



Hier Ihr

Logo!

Nähere Infos
siehe Seite 29

- SMS-Overall mit Kapuze
- Arm-, Bein- und Taillengummi
- blau & weiß
- CE CAT III / Typ 5 + 6

Technische Daten	014008
PSA	Einweganzug
Größe	2XL 3XL
Kategorie Typ	Kat. III Typ 5 + 6
VE	50

ProSafe 1 FR Einweganzug - flammhemmend



EN 13034
ISO 13982-1



EN 13982-1
Type 5



EN 13034
Type 6



EN 1149-5



EN 1073-2



EN 14116
1/0/0



- SMS-Overall mit Kapuze
- Arm-, Bein- und Taillengummi
- flammhemmend
- marine-blau
- CE CAT III / Typ 5 + 6

Techn. Daten	014003
PSA	Einweganzug
Größe	2XL 3XL
Kategorie Typ	Kat. III Typ 5 + 6
Normen	EN 13982-1, partikeldicht; EN 13034, begrenzt spritzdicht; EN 1149-5, anti-statisch; EN 1073-2, Schutz vor radioaktiven Partikeln; EN 14116, Index 1/0/0; flammhemmend selbstverlöschend
VE	50

ProSafe XP 3000 Chemikalienschutzanzug



EN 13034
ISO 13982-1



EN 1149-5



EN 1073-2



EN 14126



EN 14605
Type 3B



EN 14605
Type 4B



EN 13982-1
Type 5B



EN 369
Type 6B

- 3-teilige Kapuze mit Gummizug
- Daumenschlaufe
- polymerbeschichtet
- Arm-, Bein- und Taillengummi
- doppelt verklebbare Reißverschlussabdeckung
- abklebbare Kinnabdeckung, abgeklebte Nähte
- CE CAT III / Typ 3B, 4B, 5B, 6B

Tech. Daten	013001
PSA	Chemikalienschutzanzug
Größe	2XL 3XL 4XL
Kategorie Typ	Kat. III Typ 3B, 4B, 5B, 6B
Normen	EN 14605-Typ 3, flüssigkeitsdicht; EN 14605-Typ 4, spraydicht; EN 13982-1, partikeldicht; EN 13034, begrenzt spritzdicht; EN 1149-5, antistatisch; EN 14126, Schutz vor Infektionserregern; EN 1073-2, Schutz vor radioakt. Partikeln; EN 369, Schutz gegen Öl und Schmierstoffe (Klasse 6)
VE	50

Tector Chem-Star Mehrwegschutzanzug



EN 13034
ISO 13962-1



EN 13982-1
Type 5



EN 13034
Type 6



- Ungefüttert
- Verklebte Nähte
- Bündchen an den Beinen
- Gummizug an der Taille
- Kapuze mit Kordel

Technische Daten	016002
PSA	Mehrweganzug
Größe	XL 2XL 3XL
Kategorie Typ	KAT III Typ 3b, 4B, 5B, 6B
Normen	EN 13034, EN 13982-1
VE	10

MKI GLOVES Nitril light

Nitril-Arbeitshandschuh aus Baumwolle mit ¾ Nitril-Beschichtung und Strickbund



EN 388
3111X

Technische Daten	006002
PSA	Arbeitshandschuh
Größe	9 10 11
Kategorie Norm	Kat. II EN 388
VE	144

Medio Cut 3

Schnittfester Montagehandschuh, PU Beschichtung an Handinnenflächen und Fingerkuppen, Leistungsstufe B



EN 388
4243B

Technische Daten	005003
PSA	Schnittschutzhandschuh
Größe	9 10 11
Kategorie Norm	Kat. II EN 388
VE	100

MKI GLOVES light

Montagehandschuh aus Polyester mit PU Beschichtung an Handinnenfläche und Fingerkuppen



EN 388
3131X

Technische Daten	005012
PSA	Montagehandschuh
Größe	9 10 11
Kategorie Norm	Kat. II EN 388
VE	100

Goodjob Black Grip

Montagehandschuh aus Polyester mit Latex Beschichtung an Handinnenfläche und Fingerkuppen



EN 388
3131X

Technische Daten	006005
PSA	Montagehandschuh
Größe	9 10 11
Kategorie Norm	Kat. II EN 388
VE	120



EN 388
4131X



Padua Grip Green

Technische Daten	005009
PSA	Montagehandschuh
Größe	9 10 11
Kategorie Norm	Kat. II EN 388
VE	100

Montagehandschuh aus Nylonfeinstrick mit hohem Tragekomfort, Nitrilschaum Beschichtung und Nitrilbenopfung an Handinnenfläche und Fingerkuppen; OEKO-TEX®



EN 388
4131X



Padua Pro

Technische Daten	005010
PSA	Montagehandschuh
Größe	9 10 11
Kategorie Norm	Kat. II EN 388
VE	100

Montagehandschuh aus Nylonfeinstrick mit hohem Tragekomfort und Nitrilschaum Beschichtung; OEKO-TEX®



EN 388
4121X



MKI GLOVES

Technische Daten	005008
PSA	Montagehandschuh
Größe	9 10 11
Kategorie Norm	Kat. II EN 388
VE	100

Montagehandschuh aus Nylonfeinstrick mit hohem Tragekomfort, Nitrilschaum Beschichtung an Handinnenfläche und Fingerkuppen, OEKO-TEX®



EN 388
2131X



MKI GLOVES Latex

Technische Daten	005021
PSA	Schutzhandschuh
Größe	9 10 11
Kategorie Norm	Kat. II EN 388
VE	144

Montagehandschuh aus Polyester mit schrumpfgerauter Latex-Beschichtung an Handinnenfläche und Fingerkuppen



EN 388
2232X



EN 511
020



MKI GLOVES Winter

Technische Daten	005018
PSA	Thermo-Montagehandschuh
Größe	9 10 11
Kategorie Norm	Kat. II EN 388, EN 511
VE	100

Winter-/Montagehandschuh aus Polyester mit Latex Vollbeschichtung und Latexschaum Beschichtung mit Sandyfinish an Handinnenfläche, Daumen und Fingerkuppen, angerautes Polyacryl-Wintervollfutter



EN 388
3111X



EN ISO 374-1
J.K.L



EN ISO 374-5



MKI GLOVES Chemie strong

Technische Daten	004001
PSA	Chemikalienschutzhandschuh
Größe	9 10
Kategorie Norm	Kat. III EN 388, EN ISO 374-1, EN ISO 374-5
VE	100

Chemikalienschutzhandschuhe für den Umgang mit Lebensmitteln zugelassen; frei von Latex; beständig gegen Öle und Fette; bester Schutz; besonders geschmeidig; robust



EN 388
2133X



MKI GLOVES Rindleder

Technische Daten	005006
PSA	Rindvollleder-Arbeits- handschuh
Größe	9 10 11
Kategorie Norm	Kat. II EN 388
VE	120

Rindvollleder-Arbeitshandschuh (Lederselektion B) aus Baumwoll-Rücken, Innenhandfutter, Segeltuchstulpe und Doppelnähten



EN 388
2143



MKI GLOVES Rindleder Winter

Technische Daten	005023
PSA	Winter-/Arbeitshandschuh
Größe	8 9 10 11 12
Kategorie Norm	Kat. II EN 388
VE	120

Winter-/Arbeitshandschuh mit gutem Tragekomfort für Innen- und Außenbereiche. Qualitäts-Narbenleder-/Spaltleder (Daumenoberteil, Fingerkuppen & Knöchelschutz aus Spaltleder),- Doppelnähte, Wärmefutter, Canvas-Stulpe



EN 388
3142X



MKI GLOVES Rindvollleder Winter

Technische Daten	005024
PSA	Montagehandschuh
Größe	8 9 10 11 12
Kategorie Norm	Kat. II EN 388
VE	120

Winter-/Arbeitshandschuh aus Rindnarbenleder mit hohem Tragekomfort, Doppelnähten, Canvas-Stulpe, Molton-Vollfutter



Einweg-Überschuhe (hoch)

Technische Daten	018001
PSA	Einweg-Überschuhe
Größe	Einheitsgröße
Kategorie	Kat. I
VE	100 Paar

Hohe Einweg-Überschuhe; Fußstulpen mit Gummizug; 86 x 47 cm; antistatisch



Einweg-Überschuhe (niedrig)

Technische Daten	018002
PSA	Einweg-Überschuhe
Größe	Einheitsgröße
Kategorie	Kat. I
VE	200 Paar

Niedrige Einweg-Überschuhe; Fußstulpen mit Gummizug; 36 x 16 cm; antistatisch



Sicherheitsstiefel

Technische Daten	019000
PSA	Sicherheitsstiefel
Größe	38 - 48
Sicherheitsklasse	S5 SRA
VE	1 Paar

Obermaterial: PVC, gelb; Futter: Textiles Trägergewebe; Sohle: Nitrilgummi, schwarz; Schutzkappe: Stahl; Durchtrittschutz: Stahl; Schafthöhe: ca. 38cm



Stiefelwaschanlage aus Edelstahl

Technische Daten	052002
Material	robuster V2A-Edelstahl
Gewicht [kg]	20
Tiefe [cm]	55
Abmessungen [cm]	49 x 52 x 97

Zum Reinigen von Stiefeln; Wasseranschluss 1/2" (Wasserzulauf: R1/2", Wasserablauf: R 1 1/2"); rutsch- und trittsicher; mühelose Reinigung mit Wasser; Sammelwanne zum Sammeln und separater Ableitung des Schmutzwassers; Schnellkupplung / Gardena; 4 Bürsten



Feinstaubmasken FFP2 & FFP3

Technische Daten	029003	029002	029005
PSA	Feinstaubmaske		
Typ	FFP2	FFP2	FFP3
Ausatemventil	nein	ja	ja
Größe	Einheitsgröße		
verst. Gummibänder	nein	nein	ja
MAK-Wert	bis 10-fach	bis 10-fach	bis 50-fach
Norm	EN 149		

Unterwäsche-Set aus Baumwolle (Winter)



Technische Daten	017001	017002	017003
PSA	Einweg-Unterwäsche-Set		
Typ	Normal	Winter	Winter
Hemd, Hose, Socken	kurz	lang	lang
Handtuch	ja	ja	nein
Größe / Material	Einheitsgröße / Baumwolle		
VE	30 Sets; 960 pro Palette	30 Sets; 960 pro Palette	40 Sets; 1.200 pro Palette



Schutzbrille CHAMP

Technische Daten	009004	009005
PSA	Schutzbrille	
Farbe	grau	klar
Norm	EN 166	
Material	Polycarbonat	
Besonderheiten	rahmenloses Modell; sehr leicht; beschlagfrei	
VE	12; 300 im Karton	

Schutzbrille BASIC



Technische Daten	009001
PSA	Schutzbrille
Norm	EN 166
Material	Polycarbonat
Besonderheiten	Bügel längen- und hö- henverstellbar, anti- kratzbeschichtet, integ- rierter Seitenschutz
VE	12; 300 im Karton

Schutzbrille FLEX



Technische Daten	009006	009007
PSA	Schutzbrille	
Farbe	grau	klar
Norm	EN 166	
Material	Polycarbonat	
Besonderheiten	antikratzbeschichtet; Bügel höhenverstellbar; elastische Nasenbügel	
VE	12; 300 im Karton	



Sicherheitsbrille

Technische Daten	009016
PSA	Schutzbrille
Farbe	Gestell: schwarz Scheibe: farblos
Norm	EN 166
Material	Polycarbonat 2mm
Besonderheiten	kratzfest / antibeschlag Beschichtung
VE	10



EARSOFT Yellow Neons

Technische Daten	010008
PSA	Gehörschutz
Norm	EN 352-2
SNR-Wert:	36 dB
Material	weicher Polyurethanschaum
VE	1 Box à 250 Paar



Kissenpackung *E-A-R® CLASSIC®II

Technische Daten	010005
PSA	Gehörschutz
Norm	EN 352-2
SNR-Wert:	28 dB
Material	weicher, energieabsorbierender Polymer-schaumstoff
VE	1 Box à 250 Paar



WAVE Gehörschutz

Technische Daten	010007
PSA	Kapselgehörschutz
Farbe	blau-schwarz
Norm	EN 352-1
SNR-Wert	23,9 dB
H-Wert M-Wert L-Wert	28,7 dB 20,9 dB 13 dB
Gewicht	ca. 188 g
VE	60; 10 im Karton



SNAP Gehörschutz

Technische Daten	010002
PSA	Kapselgehörschutz
Farbe	blau schwarz
Norm	EN 352-1
SNR-Wert	29 dB
H-Wert M-Wert L-Wert	31,2 dB 27,4 dB 19,9 dB
Gewicht	ca. 230 g
VE	60; 10 im Karton



Rockmann Schutzhelm

Technische Daten	011004
PSA	Helm
Farbe	rot, blau, gelb, grün, orange, weiß
Größe	51-64 (einstellbar)
Norm	EN 397
Material	Polyethylen
VE	1

Verbandskasten - klein



Technische Daten	002001
PSA	Verbandskasten
Farbe	Grün
Norm	DIN 13157
Material	PP-Kunststoff
Besonderheiten	klein, mit Wandhalterung
VE	1

Verbandskasten - groß



Technische Daten	002002
PSA	Verbandskasten
Farbe	Orange
Norm	DIN 13169
Material	ABS
Besonderheiten	Koffer & Wandhalterung
VE	1

Augenspülflasche



Technische Daten	002006	002007
PSA	Augenspülflasche	
Volumen	200ml	500ml
VE	10	12

Flasche mit steriler Natriumchloridlösung (0,9%) zum Ausspülen von Fremdkörpern aus dem Auge; Ausgestattet mit einer ergonomisch geformten Augenschale und Staubkappe



Big Bag - 90x90x110 - beschichtet - Asbest

Technische Daten	041005
Verbrauchsmaterial	Big Bag
Größe [cm]	90 x 90 x 110
SWL [kg]	1.000
Schürze	ja
Beschichtung Druck	beschichtet Asbest-Druck - zweiseitig
Hebeschlaufen	4
Sonstiges	geschlossener Boden; UV-stabilisiert



passend zum Easybag Quattro

Nähere Infos Seite 92

Easybag - 85x85x75 - beschichtet - Asbest

Technische Daten	041006
Verbrauchsmaterial	Big Bag für Easybag
Größe [cm]	85 x 85 x 75
SWL [kg]	1.250
Einfüllstutzen [cm]	28 x 40, zum Zubinden
Beschichtung Druck	beschichtet Asbest-Druck - zweiseitig
Hebeschlaufen	4
Sonstiges	geschlossener Boden

Mini Asbest-Bag - 70 x 110



Technische Daten	041029
Verbrauchsmaterial	Mini Big Bag mit PE-Inliner
Größe [cm]	70 x 110
Beschichtung Druck	unbeschichtet Asbest-Druck
Sonstiges	Verschlussband

PE-Abfallsack - 80 x 120 - Asbest



Technische Daten	041024
Verbrauchsmaterial	PE-Abfallsack
Größe [cm]	80 x 120
Beschichtung Druck	unbeschichtet Asbest-Druck
Sonstiges	robust; 100 µm Stärke

Plattenbag



Technische Daten	041021	041022
Verbrauchsmaterial	Asbestplattensack	
Größe [cm]	260 x 125 x 30	320 x 125 x 30
SWL [kg]	1.000	1.500
Beschichtung Druck	beschichtet Asbest-Warnaufdruck	
Hebeschlaufen	4	
Sonstiges	PP-Gewebematerial; Bändchengewebe	

Containerbag



Technische Daten	041008	041009	041010
Verbrauchsmaterial	Containerbag		
Größe [cm]	620 x 240 x 115	620 x 240 x 115	650 x 240 x 240
Beschichtung Druck	beschichtet Asbest-Warnaufdruck	beschichtet unbedruckt	beschichtet unbedruckt
Sonstiges	PP-Gewebematerial; Bändchengewebe		



KMF Big Bag - MiWo-Druck

Technische Daten	041019	041020
Verbrauchsmaterial	KMF Big Bag	KMF Big Bag
Größe [cm]	90 x 90 x 120	130 x 130 x 140
SWL [kg]	250	500
Schürze	ja	
Beschichtung Druck	beschichtet Aufdruck „Mineralwolle“	
Hebeschlaufen	4	
Sonstiges	geschlossener Boden; PP-Gewebematerial; weiß	



KMF Big Bag - MiWo-Druck 2-seitig transparent

Technische Daten	041039
Verbrauchsmaterial	KMF Big Bag
Größe [cm]	90 x 90 x 110
SWL [kg]	250
Schürze	ja
Beschichtung Druck	beschichtet Aufdruck „Mineralwolle“
Hebeschlaufen	4
Sonstiges	geschlossener Boden; PP-Gewebematerial



KMF PP-Gewebesack - 140 x 220 - weiß

Technische Daten	041015	041013
Verbrauchsmaterial	KMF Sack	
Größe [cm]	140 x 220	
Beschichtung	unbeschichtet	beschichtet
Druck	Aufdruck „Mineralwolle“	
Hebeschlaufen	-	
Sonstiges	Verschlussband	



KMF PP-Gewebesack - 140 x 220 -weiß

Technische Daten	041012
Verbrauchsmaterial	KMF Sack
Größe [cm]	140 x 220
Beschichtung	beschichtet
Druck	Aufdruck „Mineralwolle“
Hebeschlaufen	2
Sonstiges	Verschlussband



KMF PP-Gewebesack - 140 x 220 transparent

Technische Daten	041014
Verbrauchsmaterial	KMF Sack
Größe [cm]	140 x 220
Beschichtung	beschichtet
Druck	Aufdruck „Mineralwolle“ 2-seitig
Hebeschlaufen	-
Sonstiges	Verschlussband; PP-Gewebematerial



KMF PP-Gewebesack - 140 x 220 transparent

Technische Daten	041038
Verbrauchsmaterial	KMF Sack
Größe [cm]	140 x 220
Beschichtung	beschichtet
Druck	Aufdruck „Mineralwolle“ 1-seitig
Hebeschlaufen	2
Sonstiges	Verschlussband; PP-Gewebematerial



KMF LDPE Großvolumensack

Technische Daten	041018
Verbrauchsmaterial	LDPE Großvolumensack
Größe [cm]	140 x 220
Beschichtung	unbeschichtet
Druck	„Mineralwolle - KMF kann Krebserkrankungen hervorrufen! ...“
Material	LDPE, regenerat
Traglast	ohne Traglastprüfung
Sonstiges	transparent



Speziell geeignet für Akustikdecken

KMF - Akustikplatten Bag 70 x 70 x 70

Technische Daten	041001
Verbrauchsmaterial	KMF Big Bag
Größe [cm]	70 x 70 x 70
SWL [kg]	250
Beschichtung	beschichtet
Druck	„KMF haltige Akustikplatten“
Hebeschlaufen	4
Sonstiges	geschlossener Boden; UV-stabilisiert

Hinweis:

Informationen zu Materialien, Typen, Qualität, optischen Eigenschaften, Kennzeichnungen und Erläuterungen zu Folien und Bags finden Sie auf Seite 164



Hier Ihr
Logo!

Nähere
Infos
Seite 29

Big Bag - 90 x 90 x 110 - unbeschichtet

Technische Daten	041004
Verbrauchsmaterial	Big Bag
Größe [cm]	90 x 90 x 110
SWL [kg]	1.000
Schürze	ja
Beschichtung Druck	unbeschichtet unbedruckt
Hebeschlaufen	4
Sonstiges	geschlossener Boden; UV-stabilisiert



Easybag - 85 x 85 x 75 - beschichtet

Technische Daten	041033
Verbrauchsmaterial	Big Bag für Easybag
Größe [cm]	85 x 85 x 75
SWL [kg]	1.250
Einfüllstutzen [cm]	28 x 40, zum Zubinden
Beschichtung Druck	beschichtet unbedruckt
Hebeschlaufen	4
Sonstiges	geschlossener Boden



Big Bag - 70 x 70 x 90 - unbeschichtet

Technische Daten	041002
Verbrauchsmaterial	Big Bag
Größe [cm]	70 x 70 x 90
SWL [kg]	1.500
Schürze	ja
Beschichtung Druck	unbeschichtet unbedruckt
Hebeschlaufen	4
Sonstiges	geschlossener Boden; UV-stabilisiert



PP-Bändchen-Gewebesack

Technische Daten	041031	041028	041032
Verbrauchsmaterial	PP-Bändchen-Gewebesack		
Größe [cm]	60 x 100	60 x 100	70 x 110
Beschichtung	beschichtet	unbeschichtet	
Druck	unbedruckt		
Inliner	-	transp. 40µm Inliner	-
Sonstiges	Verschlussband; weiß		



PE-Abfallsack

Technische Daten	041023	041026
Verbrauchsmaterial	PE-Abfallsack	
Größe [cm]	70 x 110	80 x 120
Druck	unbedruckt	
Farbe	blau	schwarz
Folienstärke	80µm	100µm
VE	20 Stk / Rolle 100 Sk. im Karton	100 Stk. im Karton



MDPE Großvolumensack

Technische Daten	041011	041025
Verbrauchsmaterial	MDPE Großvolumensack	
Größe [cm]	140 x 220	125 x 85 x 260
Beschichtung	unbeschichtet	unbeschichtet
Druck	unbedruckt	
Folienstärke	80µm	60µm
Sonstiges	transparent	transparent; mit Seitenfalte



Glovebag QT-Serie

Beschreibung

- Glove Bags sind in zwei Teile aufgeteilt: Arbeits- teil und Abfallteil. Hierdurch ist es für die Sanierer leichter die asbesthaltige Isolation von Rohrlei- tungen zu entfernen und anschließend im Abfall- teil zu entsorgen.
- Erleichtern das Arbeiten mit luft- oder feuchtig- keitsempfindlichen Substanzen, mit krebserre- genden oder stark giftigen Stoffen.

Anwendung

- Asbesthaltige Materialien
- Heizungsrohre / Rohrpäckung
- Nachtspeicheröfen

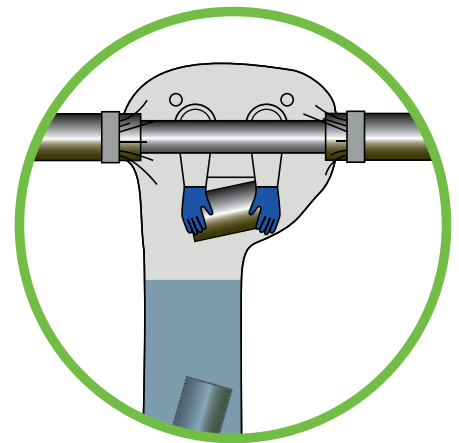

Technische Daten	050010	050011	050016
Verbrauchsmaterial	Glovebag QT 10	Glovebag QT 14	Glovebag QT 18
Material	LDPE-Folie mit eingearbeiteten Nitril-Handschuhen		
Größe [cm]	106,6 x 136,3	121,9 x 151,5	137,2 x 166,6
Durchmesser [cm]	ø 25	ø 35	ø 45
Arbeitsbereich [cm]	ca. 120	ca. 150	ca. 160
Besonderheit	1 Paar Nitril-Handschuhe	1 Paar Nitril-Handschuhe	2 Paar Nitril-Handschuhe (für zwei Personen)
VE	1 Rolle á 20 Stück	1 Rolle á 15 Stück	1 Rolle á 10 Stück

Longopac Bag Cassette - 4x20m



Technische Daten	191004
Verbrauchsmaterial	Longopac
Größe	4 x 20 m
Druck	unbedruckt
Durchmesser	360 mm
Qualität	Mega-Strong 68my

Abfallsack für DC 1800 & 2800 Sauger



Technische Daten	170020	170021
Verbrauchsmaterial	Rundhals sack	
Volumen	für 20 L Behälter (für DC 1800)	für 40 - 60L Behälter (für DC 2800)
Druck	unbedruckt	

Folie transluzent



Technische Daten	050029	050018	050019	050024	050020
Verbrauchsmaterial	Folie transluzent				
Typ	100		200	200 Light	400
Größe	25 x 4 m	50 x 4 m - 200 m ² pro Rolle			
VE	1 Rolle; auf Palette 75 Rollen	1 Rolle; auf Palette 75 Rollen	1 Rolle; auf Palette 33 Rollen	1 Rolle; auf Palette 33 Rollen	1 Rolle; auf Palette 33 Rollen

Maler- & Abdeckvlies

Artikelnummer: 050027



Technische Daten	050027
Verbrauchsmaterial	Abdeckvlies
Größe	50 m ² (220 g/m ²) 50 x 1 m
Material	60 % Baumwolle, 40 % Synthetik Faser
VE	1 Rolle; auf Palette 35 Rollen

Laminierter Karton „Milchtütenpapier“



Technische Daten	050015	050028
Verbrauchsmaterial	laminiertes Karton	
Größe	55 m ² (250 g/m ²) 50 x 1,3m	50 m (200 g/m ²)
Material	PE-beschichtet	
VE	1 Rolle; auf Pa- lette 41 Rollen	1 Rolle; auf Pa- lette 55 Rollen

Brandschutzfolie B1



Technische Daten	050017
Verbrauchsmaterial	Brandschutzfolie
Größe	200 µm nach DIN 41021 25 x 4 m
Gewicht	ca. 19 kg
VE	1 Rolle; auf Palette 50 Rollen

Protectionboard



- Bodenschutz auf Baustellen und bei Renovierungsarbeiten
- Fensterschutz (lichtdurchlässig)

Technische Daten	050013
Verbrauchsmaterial	Protectionboard
Größe	2.000 x 1.000 x 3 mm
Sonstiges	semitransparent; chemi- kalien- und wetterfest

Warn- / Hinweis- Schilder & -Aufkleber



Artikelnummer	Beschreibung	Maße	VE
007007	Kunststoffschild „ACHTUNG ASBESTFASERN!“	500 x 420 mm / Stärke: 1,5 mm	1 Stück
007008	Kunststoffschild „Sanierungsarbeiten nach TRGS 521“	210 x 290 mm	1 Stück
007002	Aufkleber „ACHTUNG ASBESTFASERN!“	650 x 500 mm	1 Stück
007003	Aufkleber „Schwarze Hand“	210 x 300 mm	1 Stück
007005	Aufkleber „Atemschutz / Schutzmaske“	Ø 200 mm rund	1 Stück
007006	Aufkleber „ACHTUNG ENTHÄLT ASBEST“ (internat. Gefahrenzeichen)	50 x 110 mm	1 Stück

Kunststoff- Fässer



Technische Daten	043003	043004	043001	043002
Verbrauchsmaterial	Kunststoff-Fässer			
Volumen [L]	60	60	120	220
Beschreibung	UN-X-Zulassung für Gefahrgut / mit Deckel & Hebelspannringverschluss			
Sonstiges	neu	rekonditioniert	rekonditioniert	rekonditioniert
VE	1 Stück			

MKI Sprühkleber (ohne Dichlormethan)



- Hochqualitativer Sprühkleber
- großflächiges Verkleben leichter Materialien

Technische Daten	046007	046021
Verbrauchsmaterial	Sprühkleber	Sprühkleber Pro-mat transp.)
VE	0,5 L	0,4 L

Turbo Wipes - Reinigungstücher



Entfernt mühelos:

- Silikon, Leim
- Bitumen, PU-Schaum
- Fette, Öle, Harze
- Farben, Toner
- Rußrückstände, uvm.

Technische Daten	052003
Verbrauchsmaterial	Reinigungstücher
VE	12 pro Karton

MKI Quick and Clean - Reinigungstücher



Mit Alkoholreiniger befeuchtete Tücher zur Reinigung aller abwaschbaren Oberflächen.

- Einwegtuch
- Gebrauchsfertig
- Gute Schmutzaufnahme durch offene Struktur des Tuches
- Nachtrocknen nicht notwendig

Technische Daten	052004
Verbrauchsmaterial	Reinigungstücher
VE	50 pro Karton

Baustellen-Absperrband



Technische Daten	051017
Verbrauchsmaterial	Absperrband
VE	18 Rollen im Karton

Pumpspritze für Restfaserbinder



Technische Daten	048001
Verbrauchsmaterial	Pumpspritze (Kunststoff)
Volumen [L]	5

Malerspachtel



- stahlgeschmiedet, konisch geschliffenes Blatt, poliert, mit flachovalem Holzheft

Technische Daten	046022
Verbrauchsmaterial	Spachtel
Breite [mm]	80
Länge [mm]	240
Höhe [mm]	25
Gewicht [g]	80

Zahn-Glättekelle



- rostfrei, m. Buchenholzheft

Technische Daten	046025
Verbrauchsmaterial	Glättekelle
Maße [mm]	280 x 130 x 95
Sonstiges	Zahn 6x6
Material / Stärke [mm]	Edelstahl / 0,7
Gewicht [g]	300

Baueimer



- Knopfbügel, L-Skala, schwarz

Technische Daten	046023
Verbrauchsmaterial	Eimer
Volumen [l]	12
Maße [mm]	330 x 330 x 240
Gewicht [g]	375

Schlosserhammer Stiel-L.



Technische Daten	046024
Verbrauchsmaterial	Hammer
Maße [mm]	280 x 100 x 20
Gewicht [g]	300

Tomjig Schnellverspanner



- für Dachlatten 30/50 & 40/60
- Schneller und einfacher Aufbau
- Präzise Ausrichtung

*BG Bau Förderung
(max. 40% bis max 20 Euro)

Technische Daten	046020	046019
Verbrauchsmaterial	Schnellspanner	
max. Raumhöhe	Raumhöhe von 2,10 bis 3,40 m	
Größe [mm]	30 / 50	40 / 60

Absaugaufsatz für Sauger/Bohrmaschine



- Zum sicheren Absaugen von Bohrstäuben

Technische Daten	178003
Verbrauchsmaterial	Absaugaufsatz
Sonstiges	für Saugschläuche bis ø 38 mm

Handtacker



Technische Daten	046005
Verbrauchsmaterial	Tacker
Breite [mm]	6-14

Handtacker-Klammern



Technische Daten	046006
Verbrauchsmaterial	Tackernadeln
Breite [mm]	6-14

Kabelbinder



Technische Daten	092003
Verbrauchsmaterial	Kabelbinder
Farbe	weiß
VE	100

Restfaserbinder MKI Super



Technische Daten	047013	047014
Verbrauchsmaterial	Restfaserbinder	
VE	10 L	25 L

Asbestversiegelung AV 20



- lösemittelfrei
- gut haftend
- deckend
- auf Kunstharzdispersionsbasis

Technische Daten	047010
Verbrauchsmaterial	Asbestversiegelung
VE	22 kg

Remmers Sperrschicht PCB Coat EP 2K



- Wasseremulgierbare Epoxydharzbeschichtung
- 0,60 kg/m² bei 3 Anstrichen
- silbergrau

Technische Daten	047016
Verbrauchsmaterial	Sperrschicht
VE	10 kg

Jati Schimmelpilzentferner + Sporenvernichter



- auch für Taubenkotentfernung
- Ohne Chlor, Hypochlorit, Alkohole, Aldehyde, quartäre Ammoniumverbindungen
- leicht biologisch abbaubar nach OECD 301A
- Ohne Chlor, Hypochlorit, Alkohole, Aldehyde, quartäre Ammoniumverbindungen

Technische Daten	047008	047009
Verbrauchsmaterial	Schimmelpilzentferner	Sporenvernichter
VE	10 L	2,5 L

OMNIGUARD – SPRÜHFOLIE

Schutzbeschichtung für

Türen und Fenster während der Bauphase



Technische Daten	047011
Verbrauchsmaterial	Sprühbeschichtung
VE	10 kg

- lichtdurchlässig & flexibel
- schützt Fenster und Türen vor Verschmutzung und Beschädigung bis zu 18 Monate
- UV- und witterungsbeständig
- umweltfreundlich, VOC-frei
- Innenräume und Außenbereich
- keine Kleberückstände

ECO FRIENDLY



AMISEAL DEMOL ECO

Beschichtung zur

Einkapselung



Technische Daten	047004
Verbrauchsmaterial	Sprühbeschichtung
VE	20 kg

- Grau gefärbte Sprühbeschichtung
- trocknet zu fester Membran
- um Oberflächen desinfizierbar / abwaschbar zu machen
- Beschichtung auf Polymerbasis zum Einkapseln von nicht asbesthaltigen Materialien

ECO FRIENDLY



AMISEAL COAT

Beschichtung zur

Einkapselung von asbesthaltigem Material



Technische Daten	047002
Verbrauchsmaterial	Sprühbeschichtung
VE	20 kg

- Beschichtung zur Einkapselung von asbesthaltigem Material
- trocknet zu fester Membran

Auch als AMISEAL Fire Coat erhältlich - schwer entflammbar !

AMISEAL PSO – Latexbeschichtung

temporäre

Schutzbeschichtung

- Latex-Gel
- temp. Schutzfilm
- lösungsmittelfrei
- Für den Innenbereich
- nach Trocknung leicht zu entfernen
- Farbveränderung bei Trocknungsphase
- 24 h Trocknungszeit

Abziehbare, temporäre Schutzbeschichtung zum Einsatz auf verschiedensten Oberflächen wie Wänden und Fliesenböden.

AMISEAL PSO ist eine Flüssigkeit auf Basis natürlicher Polymere, die bevorzugt mit einer Airless-Paintspray-Spritze aufgetragen wird. Eine flexible temporäre Schutzfolie, die auf verschiedenen Arten poröser und nicht poröser Untergründe, wie gestrichene Wänden, Betonoberflächen und Ziegeln, trocknet. Dieses Produkt wird hauptsächlich von Unternehmen verwendet, die Asbest aus Gebäuden entfernen.



Technische Daten	047007
Verbrauchsmaterial	Schutzbeschichtung
VE	20 kg

EZYNET

Entfernt Ablagerungen

nach einem Brand

- Entfernung von Ruß- /Bleiablagernungen nach einem Brand
- flüssig – trocknet zu flexiblen Film
- absorbiert Partikel (Ruß, Bleistaub, Asbestfasern)
- Eingeschlossene Partikel werden mit Folie entfernt



Technische Daten	047005
Verbrauchsmaterial	Rußentferner
VE	10 kg



K-Cleaner – Reiniger für alle Sprühschutzartikel



- Reiniger zum Spülen Ihrer Ausrüstung nach der Verwendung von Sprühschutzartikeln

Technische Daten	047006
Verbrauchsmaterial	Reiniger
VE	10 L

Staubklassen Sauger und Luftfilter



Max.
Durchlassgrad 1%

Hält 99% zurück von:

- Stäuben mit AGW-Werten $> 1 \text{ mg/m}^3$
- Leicht gefährlichen Stäuben



Max.
Durchlassgrad 0,1%

Hält 99% zurück von:

- Stäuben mit AGW-Werten $\text{AGW} > 0,1 \text{ mg/m}^3$
- Mittelgefährlichen Stäuben
- Mineralischen Stäuben Klasse M



Max.
Durchlassgrad 0,005%

Hält 99,995% zurück von:

- Stäuben mit AGW-Werten $\text{AGW} > 0,1 \text{ mg/m}^3$
- Krebserregenden Stäuben
- Stäuben mit Krankheitserregern



H mit Asbestzulassung
- TRGS 519

- Asbeststäube

Kennzeichnung von Atemschutzfiltern

Kennfarbe	Typ	Anwendungsbereich	Klasse	Maße
weiß	P	Partikel	1 2 (3)	4-10 VdGW** nicht für CMR-Stoffe 10-100 VdGW** 10-100 VdGW**
braun	A	Organische Gase und Dämpfe mit Siedepunkt $> 65^\circ\text{C}$	1 2 (3)	1.000 ml/m ³ (0,1 Vol.-%) 5.000 ml/m ³ (0,5 Vol.-%) 10.000 ml/m ³ (1,0 Vol.-%)
braun	AX	Niedrigsiedende organische Verbindungen Siedepunkt $\leq 65^\circ\text{C}$ der Niedrigsiedergruppen 1 und 2	-	Gr1 100 ml/m ³ für max. 40 min* Gr1 500 ml/m ³ für max. 20 min* Gr2 1.000 ml/m ³ für max. 60 min* Gr1 5.000 ml/m ³ für max. 20 min*
grau	B	Anorganische Gase und Dämpfe z.B. Chlor, Schwefelwasserstoff, Blausäure	1 2 (3)	1.000 ml/m ³ (0,1 Vol.-%) 5.000 ml/m ³ (0,5 Vol.-%) 10.000 ml/m ³ (1,0 Vol.-%)
gelb	E	Schwefeldioxid, Chlorwasserstoff und andere saure Gase	1 2 (3)	1.000 ml/m ³ (0,1 Vol.-%) 5.000 ml/m ³ (0,5 Vol.-%) 10.000 ml/m ³ (1,0 Vol.-%)
grün	K	Ammoniak und organische Ammoniak-Derivate	1 2 (3)	1.000 ml/m ³ (0,1 Vol.-%) 5.000 ml/m ³ (0,5 Vol.-%) 10.000 ml/m ³ (1,0 Vol.-%)
blau	NO	Nitrose Gase (Stickoxide) z.B. Stickstoffmonoxid, Stickstoffdioxid	-	2.500 ml/m ³ für max. 20 min* unbedingt Herstellerangaben beachten
rot	Hg	Quecksilber	-	Herstellerangaben beachten
schwarz	CO	Kohlenstoffmonoxid	20 60 180 60 W 180 W	20 min* 60 min* 180 min* W= Wiederbenutzbarkeit innerhalb einer Woche
orange	Reaktor	Radioaktives Iod und radioaktives Iodmethan	-	Herstellerangaben beachten
violett	SX	Gase und Dämpfe nach Angaben des Herstellers	-	5.000 ml/m ³ (0,5 Vol.-%)

* Mehrfachgebrauch ausschließlich innerhalb Arbeitsschicht ** Vielfaches des Grenzwertes

Einstufungen PSA

Kategorie 1 (KAT I)

Schutz vor geringen Risiken (z.B. Witterung, Saub und Schmutz)

Kategorie 2 (KAT II)

Schutz vor mittleren Risiken

Kategorie 3 (KAT III)

komplexer Schutz vor Risiken für Leib & Leben (z.B. Schutz gegen Chemikalien)



Schutz gegen Hitze und Flammen

Schutzkleidung gegen begrenzte Flammenausbreitung von Materialien

EN
ISO14116/08
1/0/0



TYPE 3



EN 14605
TYPE 4

Schutzkleidung – Flüssige Chemikalien

Schutzkleidung gegen flüssige Partikel:
TYPE 3: flüssigkeitsdichte Schutzkleidung
TYPE 4: sprühdichte Schutzkleidung



Chemikalienschutzanzug

EN
13034/05+A1/09
EN ISO13982-1/04+A1/10



EN 13982-1
TYPE 5

Partikeldichte Schutzkleidung
Schutzkleidung gegen feste Partikel



Infektionsschutz gegen Blut und Viren

Schutzkleidung gegen Infektionserreger

EN 14126



EN 13034
TYPE 6

Begrenzte spritzdichte Schutzkleidung

Schutzkleidung gegen flüssige Chemikalien



Kontaminationsschutz

Schutzkleidung gegen radioaktive Partikel

EN 1073-2



Kontaminationsschutz

Schutzkleidung - elektrostatische Eigenschaften

EN 1149-5



EN 407

Handschutz bei thermischen Gefahren

- 3121X2 – Belastung große Mengen geschmolzenen Metalls (0-4)
- Belastung kleine Spritzer geschmolzenen Metalls (0-4)
- Strahlungswärme (0-4)
- Konvektive Hitze (0-3)
- Kontaktwärme (0-4)
- Brennverhalten (0-4)



EN 511

Handschutz bei Kälte

- 231 — Wasserdichtigkeit (0-1)
- Kontaktkälte (0-4)
- Konvektive Kälte (0-4)



EN 374-2

Schutz bei bakteriologischer Kontamination



EN 421

Schutz vor radioaktiver Kontamination durch feste Partikel



EN 308

Handschutz bei mechanischen Gefahren

- 4131C (P) – Schutz gegen Stoßeinwirkung
- Schnittfestigkeit nach ISO (A bis f)
- Durchstichfestigkeit (0-4)
- Weiterreißfestigkeit (0-4)
- Schnittfestigkeit (0-5)
- Abriebfestigkeit (0-4)



EN 374 / Typ A / Typ B / Typ C

Handschutz bei chemischen Gefahren

A B C

- | | |
|-----------------------|----------------------------|
| A - Methanol | J - n-Heptan |
| B - Aceton | K - Natriumhydroxid 40% |
| C - Acetonitril | L - Schwefelsäure 96% |
| D - Dichlormethan | M - Salpetersäure 65% |
| E - Kohlenstoffsulfid | N - Essigsäure 99% |
| F - Toluol | O - Ammoniakwasser 25% |
| G - Diethylamin | P - Wasserstoffperoxid 30% |
| H - Tetrahydrofuran | S - Flusssäure 40% |
| I - Ethylacetat | T - Formaldehyd 37% |

Baufolien

Kunststofffolien (nachfolgend Folien genannt) bestehen vielfach aus Polyethylen.

Was ist Polyethylen (PE)?

Polyethylen ist ein thermoplastisches Polymer, der aus dem Monomer Ethen hergestellt wird.

Polyethylen wird auch Polyethen genannt und wird häufig durch PE abgekürzt. Das Polymer ist ein Thermoplast. Das bedeutet, Polyethylen kann bei einer gewissen Temperatur verformt werden. Der Kunststoff zählt zu den Polyolefinen.

Folien variieren in Farbe, Dicke, Material, Qualität etc.

Optische Eigenschaften einer Folie:

Transparent:



Transparent bedeutet, dass ein Material Licht ohne wesentliche Verzerrung durchlässt, sodass Gegenstände oder Bilder klar und deutlich durch das Material gesehen werden.

Transluzent:



Transluzent bedeutet, dass ein Material Licht durchlässt, aber nicht transparent ist. Es ermöglicht das Durchscheinen von Licht, wodurch Umrisse oder Schatten erkennbar werden, aber man keine klaren Details dahinter sieht. Es ist eine Materialeigenschaft, die zwischen transparent (durchsichtig) und opak (undurchsichtig) liegt.

Opak:



Opak bedeutet, dass ein Material keine Lichtdurchlässigkeit besitzt. Wenn etwas opak ist, blockiert es das Licht vollständig und verhindert, dass man durch das Material hindurchsehen kann. Es sind keine Konturen oder Details von Gegenständen hinter dem opaken Material sichtbar.

Dicke einer Folie (Typenware):

Folie wird in my gemessen.

Ein my (ausgesprochen „mü“) ist eine Einheit zur Messung der Dicke von Folien oder Kunststoffmaterialien. 1 my entspricht einem Tausendstel Millimeter, also 0,001 mm.

Typen

Baufolie wird als Typenware bezeichnet, da ihre Stärke und Eigenschaften standardisiert sind und bestimmte Typen oder Kategorien von Folien definiert werden (typischerweise in Dicke oder Stärke).

Baufolien können aus Kostengründen gelegentlich in abweichenden Materialdicken gewünscht werden. Die Abweichung wird als Untertoleranz (UT) bezeichnet. Wenn eine Folie beispielsweise „Typ“ 200 heißt, bedeutet das, dass die Folie keine „echte“ 200 my hat, sondern in der Toleranzzone von 20–30% liegt.

Wichtig zu beachten ist jedoch, dass für bestimmte Einsatzzwecke spezifische Materialstärken vorge-schrieben sein können.

Erläuterung: LDPE-, MDPE-, HDPE-Folien

LDPE (Low Density Polyethylen) – niedrige Dichte

LDPE ist ein Kunststoff aus Polyethylen mit niedriger Dichte zwischen 0,915–0,935 g/cm³ und zeichnet sich durch seine Flexibilität, hohe Zähigkeit und Transparenz aus.

MDPE (Medium Density Polyethylen) – mittlere Dichte

MDPE deckt den Dichtebereich zwischen LDPE und HDPE ab mit 0,925 –0,94 g/cm³. Durch seine mittlere Dichte erhält MDPE eine gute Balance zwischen Flexibilität und Steifheit. Es ist weniger flexibel als LDPE, dennoch zäh und widerstandsfähig gegen Risse.

HDPE (High Density Polyethylen) – hohe Dichte

HDPE ist ein Kunststoff aus Polyethylen mit hoher Dichte zwischen 0,94–0,955 g/cm³ und zeichnet sich durch seine Festigkeit und Steifheit aus.

Big Bags – Flexible Intermediate Bulk Container – kurz FIBC (Schüttgutbehälter)



Was ist ein Big Bag?

Ein Big Bag ist ein flexibler Schüttgutbehälter (intern. Kurzbezeichnung: FIBC – Flexible Intermediate Bulk Container). Das Gewebe besteht zumeist aus Polypropylen.

Was ist Polypropylen (PP)?

Polypropylen ist ein thermoplastischer Kunststoff, der aus der Polymerisation von Propylen-Monomeren hergestellt wird. PP ist leicht, robust und hat eine hohe Schlagfestigkeit. Es gehört zu der Gruppe der Polyolefine.

Big Bag Varianten, Eigenschaften etc.

Die häufigsten Varianten:

Es gibt eine Vielzahl von Varianten. Die gängigsten Typen sind Big Bags, Plattenbags und Containerbags für Abroller / Absetzmulden.

Eigenschaften von Big Bags:

Big Bags, variieren in Größe, Gewebestärke, Beschriftungen etc. Es gibt verschiedene Ausführungen mit zusätzlichen Merkmalen wie einem Inliner, einer Einfüll- und / oder Auslaufstutzen. Die Bags können mit Hebeschlaufen, Einfüllschürzen und entweder beschichteten oder unbeschichteten Oberflächen ausgestattet sein. Die Auswahl hängt immer von den spezifischen Anforderungen und Einsatzbedingungen ab.

Bei qualitativ hochwertigen Big Bags sollte immer eine SF (Sicherheitsfaktor-Zertifizierung) sowie eine Traglastprüfung vorhanden sein. Diese Zertifizierungen gewährleisten die strukturelle Integrität und die Belastbarkeit des Big Bags während des Transports und der Lagerung von Gütern.

Bedeutung Kennzeichnung SWL bei Big Bags:

SWL steht für „Safe Working Load“. Bei Big Bags ist die SWL das maximale Gewicht, das der Big Bag sicher tragen kann, ohne seine Integrität oder Sicherheit zu beeinträchtigen. Die SWL wird in kg angegeben und es ist wichtig, die SWL nicht zu überschreiten, um Unfälle oder Schäden zu vermeiden.

Bedeutung Kennzeichnung SF bei Big Bags:

Beispiel: SF 5:1 steht für „Sicherheitsfaktor 5 zu 1“ und bezieht sich auf die Sicherheitseigenschaft von Big Bags. Der Faktor gibt an, dass der Big Bag mindestens das Fünffache seines Nenn-Tragegewichts tragen kann, ohne die Integrität oder Stabilität des Behälters zu gefährden.

Die SWL stellt somit sicher, dass das Gewicht der transportierten Güter innerhalb der sichereren Tragfähigkeit des Big Bags liegt. Die SF gewährleistet zusätzliche Sicherheit und berücksichtigt unvorhergesehene Belastungen und Faktoren.

Die SWL und SF wird in der Regel deutlich auf dem Bag oder in seinen Begleitdokumenten angegeben, um eine korrekte Handhabung und Nutzung sicherzustellen.

UN Gefahrgut Big Bags

Big Bags, die für den Transport von Gefahrgut verwendet werden, müssen je nach Art des Gefahrguts bestimmten UN-Gefahrgutklassen entsprechen. Diese sind nach den Eigenschaften der transportierten Stoffe und Güter definiert. Die UN-Nummer besteht aus einer Kombination von Zahlen und Buchstaben und identifiziert den genauen gefährlichen Stoff. Die Nummern sind zwingend auf den Big Bags kenntlich zu machen.

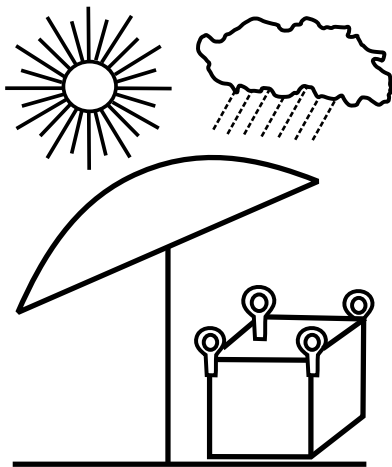

Hier einige mögliche UN-Gefahrgutklassen, die für Big Bags relevant sein können:

- Klasse 1: Explosive Stoffe und Gegenstände
- Klasse 2: Gase
- Klasse 3: Entzündbare flüssige Stoffe
- Klasse 4: Entzündbare feste Stoffe; Stoffe, die in Berührung mit Wasser entzündbare Gase entwickeln
- Klasse 5: Oxidierende Stoffe und peroxidbildende Stoffe
- Klasse 6: Giftige Stoffe
- Klasse 7: Radioaktive Stoffe
- Klasse 8: Ätzende Stoffe
- Klasse 9: Verschiedene gefährliche Stoffe und Güter

Lagerung von Big Bags:

Big Bags sollten vor direkter Sonneneinstrahlung geschützt werden, insbesondere wenn sie im Freien gelagert werden. Die Sonneneinstrahlung kann folgende negative Auswirkungen haben: Verfärbung, Materialdegradation, Stabilität und Verlust von Tragfähigkeit.

Big Bags sollten an einem schattigen Ort, unter einer Überdachung oder mit Abdeckungen / Planen gelagert werden, wenn sie im Freien aufbewahrt werden müssen.

A

Abdeckvlies 153
Abfallsack 144 / 150
Abfüllanlage 92
 MKI EasyBag Collect 93
 MKI EasyBag Quattro 92
Abluftlutter 31 / 33 / 35 / 38
Absaugaufsatz 157
Absperrband 155
Abwasserfiltration 55 / 60
Abwassermanagement 59
ACF 26 PRO BL 91
Aerial 112
Airlessgerät 118 / 119
 TriTech T4 118
 TriTech T5 118
 TriTech T9 119
Airlock Steuerkasten 59
Airtocheck Messschreiber 62
Akkuschrauber 116
Aktivkohle 47
Aktivkohlefiltervlies 47
Allegra 113
Alto:
Siehe Nilfisk Sauger
Anhänger:
Siehe Dekontaminationseinheit
Ansprechpartner 8 / 9
Arbeitshandschuh:
Siehe Persönliche Schutzausrüstung
Asbest Big Bag 144
AsbestBusters Schleifverfahren 26
Asbest-Druck 93 / 144
Asbestversiegelung 158
Astillo 65 / 83 - 94 / 95
 Bodenfräse FloorCat A26 PRO BL 86
 Deckenfrässysteme ACF 26 PRO BL 91
 Deckenfrässysteme ACF 80 PRO BL 91
 Easybag Collect 93
 Easybag Quattro 92 / 93
 Eckfräse C25-BL 85
 Ergo Mono Schienenführung 87
 Fugenfräse A30-BL 85
 Gefahrstoffsauger TopVac 230/3-H 64 / 94
 Handfräse A80 PRO BL 84 / 88
 MiniBAG Vorabscheider 64 / 94
 Saugzentrale TopVac I200 65 / 95

Unterdruckwächter PC 20 HP 93
 Wandfräse AWF 26 PRO BL 89
 Wandfräse AWF Flex M26 PRO BL 90
Atemschutzsysteme
 Filter 120 / 127
 Gebläsesystem 124
 Halbmaske 120 / 121 / 123
 Vollmaske 122 / 124
Attix:
Siehe Nilfisk Sauger
Aufkleber 154
Augenspülflasche 143
autom. Dusche 50 / 51

Brandschutzfolie 153
brushless 84 / 85 / 86 / 87 / 89 / 90 / 91 / 98 / 99 / 116
BT 11 27
BT 17.79 26
BT 26 27
BT 30 27
BT 31 27
BT 32 27
BT 40 21 / 22 / 23
BT 43 24
BT 44 25
BT-Verfahren 18 / 19 / 20 / 21 / 22 / 23 / 24 / 25 / 26 / 27

B

Bändchen-Gewebesack 150
Bauentstauber 108 / 109
Baufolien 164
Baustellenberatung 14
Bautrockner 110 / 114 / 115
 140 S 111
 AD 400 112
 AD 520 112
 BT 60 114 / 115
 DH 62 111
 DT 860 114 / 115
 KT 45 114 / 115
 KT 200 113
 TTK 125 S 110
 TTK 175 S 110
 TTK 355 S 110
beschichtet 144 - 148
Big Bag 93 / 144 / 146 / 148 / 149
Blastrac:
Siehe Husqvarna
BLS 120 - 122
 Filter 120 - 122
Bodenfräse 86 / 104 / 105
 FloorCat MKI A26 PRO BL 86
 Husqvarna BMP - 215 E 104
 Husqvarna BMP - 265 E 104
 Husqvarna BMP - 335 E / 400V 105
 Schwamborn BEF 250 105
Bodenfräsverfahren 21 / 22 / 23
Bodenschleifmaschine 100
 Blastrac BG 250E 100
 Blastrac BGS 250 100
 Schwamborn DSM 250 100
Bodenstripper 107
 Blastrac BS 75 107
 Blastrac BS 110 107

C

C 60 L 60
Chemikalienschutzanzug:
Siehe Persönliche Schutzausrüstung
Chemikalienschutzhandschuh:
Siehe Persönliche Schutzausrüstung
Containerbag 145

D

Dataflow:
Siehe Variflow
Deckenfrässysteme 91
 MKI ACF 80 BL 91
Deckenfräsverfahren 25
Deco mobil C 61
Dekontaminationseinheit 57
Delfin
 Delfin CV 119 65 / 95
 Delfin DG 50 EXP 80
 Delfin MTL 802 WXP - Nass-Trockensauger 79
DH 62 111
Diamant-Fräser 84 / 86 / 96 / 106
Dräger 123
DT 860 114
D-Türen:
Siehe Reißverschluss - D Türen
Dustcontrol 66 / 67 / 68 / 69 / 81
 Bauentstauber 108 / 109
 DC AirCube 1200 108
 DC AirCube 2000 109
 DC 1800 H Asbest 68
 DC 2800 H Asbest 69

Filter [64](#) / [67](#) / [68](#) / [69](#) / [77](#) / [94](#)
Motorschutz [68](#) / [69](#)

Dustcontrol Gefahrstoffsauger

DC 1800 H Asbest [68](#) / [69](#)
DC 2900 H Asbest [68](#) / [69](#)
DC Tromb 400 H Asbest [66](#)
DC Tromb 400 Kit aL Twin [67](#)

Dustcontrol Vorabscheider

DCF 60 Vorabscheider [81](#)
DC Tromb L Vorabscheider [81](#)

E

Easybag [92](#) / [93](#) / [144](#) / [149](#)

Eckfräse [85](#)

ECO-Line [60](#)

Eimer [156](#)

Einstufungen PSA [163](#)

Einweganzug:

Siehe Persönliche Schutzausrüstung

Einweg-Überschuhe [138](#)

Emissionsarme Verfahren [3](#) / [16](#) / [18](#) / [19](#)

Endlosschlauchsystem [66](#)

Erklärungen Symbole PSA:

Siehe Einstufungen PSA

F

Falt-Personalschleuse [52](#)

Faltschleuse [52](#)

Fässer [154](#)

Feinstaubmaske:

Siehe Persönliche Schutzausrüstung

FFP2 [139](#)

FFP3 [139](#)

FIBC [165](#)

Filter

Feinfilter [67](#) / [68](#) / [69](#) / [73](#) / [76](#)
Flachfaltenfilter [121](#) / [122](#)
Hepa-Filter [31](#) - [42](#)
Kombifilter [123](#)
Mikrofilter [68](#) - [70](#) / [69](#) - [71](#)
Partikelfilter [123](#) / [127](#)
Rundfilter [120](#) - [122](#)
Schwebstofffilter [31](#) - [42](#) / [46](#)
Taschenfilter [46](#)
Vorfilter [31](#) - [42](#) / [46](#)
Z-Line Filter [31](#) - [42](#)
Zwischenfilter [44](#) / [46](#)

Filter Nutzungsdauer:

Siehe Lebensdauer eines Filters

Filtervlies [31](#) - [42](#) / [47](#)

Folie [151](#) / [152](#)

Schlauchfolie [31](#) - [42](#) / [47](#)

Folie (tranzluzent) [152](#)

Fräsköpfe:

Siehe Diamant-Fräser

Siehe Hartmetall-Fräser

Siehe PKD-Fräser

Fräsmaschine [84](#)

Fugenfräse [85](#)

Fußbodenschaber [107](#)

G

Gefahrstoffsauger [64](#) / [71](#) - [76](#) / [76](#) - [78](#) / [77](#) - [79](#) / [94](#)

Gehörschutz [141](#)

Gewebesack [146](#) / [147](#) / [150](#)

Glättkelle [156](#)

GloveBag [151](#)

green dec [45](#)

Großmengen [12](#) / [13](#)

Großvolumensack [148](#) / [150](#)

H

Halbmaske [28](#) / [120](#) / [121](#) / [123](#) / [126](#)

Hammer [156](#)

Handfräse [24](#) / [84](#) / [84](#) - [86](#) / [85](#) / [88](#) / [91](#)

Eckfräse MKI C25-BL [85](#)

Fugenfräse MKI A25-BL [85](#)

Handfräse MKI A80 PRO BL [84](#)

Handschleifer [98](#)

Handschleifer MKI ASM 125 BL [98](#)

MKI Minischleifer [99](#)

Trennschleifer MKI AST 125 BL [99](#)

Winkelschleifer [117](#)

Hartmetall-Fräser [97](#)

H-Asbest [71](#) - [76](#) / [76](#) - [78](#) / [77](#) - [79](#) / [82](#)

HDPE [165](#)

Helm [142](#)

Heylo [114](#) / [115](#)

H-Sauger:

Siehe Gefahrstoffsauger

H-Türen:

Siehe Reißverschluss - H Türen

Husqvarna [82](#) / [100](#) / [104](#) / [105](#) / [107](#)

Bodenfräsmaschine BMP 215 [104](#)

Bodenfräsmaschine BMP 265 [104](#)

Bodenfräsmaschine BMP 335 E [105](#)

Bodenschleifmaschine BG 250 [100](#)

Bodenschleifmaschine BGS 250 [100](#)

Bodenstripper BS 75 [107](#)

Bodenstripper BS 110 [107](#)

I

Industriesauger:

Siehe Gefahrstoffsauger

INFINICLEAN - Technologie [75](#)

Instandhaltung [10](#)

K

Kabelbinder [157](#)

Kapselgehörschutz [142](#)

Karton [153](#)

Kennzeichnung von Atemschutzfiltern [162](#)

Klebeband [131](#) /

KMF Big Bag [146](#)

KMF Sack [146](#) / [147](#)

Koffer-Test-Set (Fräsköpfe) [97](#)

Kunststoff-Fässer [154](#)

Kunststofffolien [164](#)

L

Längsbelüftung [50](#)

Latexbeschichtung [160](#)

LDPE [148](#) / [151](#) / [165](#)

Lebensdauer eines Filters [28](#)

Longopac [64](#) / [67](#) / [70](#) / [72](#) / [82](#) / [69](#) / [94](#)

Luftentfeuchter [110](#) / [111](#) / [112](#) / [113](#) / [114](#) / [115](#)

Lutten:

Siehe Abluftlutten

Siehe Clip PE Absaug- / Gebläseschlauch

M

Malerspachtel 156

Malervlies:

Siehe Abdeckvlies

Master 111

Materialschleuse 58 / 61

Materialschleusentüren 53

MDPE 150 / 165

Mehrweganzug:

Siehe Persönliche Schutzausrüstung

Meißelhammer 116

Messschreiber 62

Milchtütenpapier 153

MiniBag Vorabscheider 64 / 94

MiWo Big Bag 146:

Siehe KMF Big Bag

MKI Gefahrstoffsauger

Filter 71 - 73

MKI 1200 H-Asbest 71

MKI 2130 AS-LP 72

MKI 2155-AS-LP 70

MKI Print-Service 29

Mobile Dekontamination 56

Mobile Deko-Unit 61

Mobiles Wassermanagement 51

Montagehandschuh:

Siehe Persönliche Schutzausrüstung

N

Nasssauger 74 / 76 / 77 / 78

Nass-Trockensauger 73 / 76

Nilfisk Sauger 74 - 76

Aero 21-01 PC 73 / 76

Attix 33-2H IC 74

Attix 44-2H IC 74

O

Odenwaldbag 148

Ohrstöpsel:

Siehe Gehörschutz

Opak 164

P

PE-Abfallsack 144 / 150

Personalschleuse 50 / 52 / 54 / 60

Personenschleuse:

Siehe Personalschleuse

Persönliche Schutzausrüstung

Arbeitshandschuh 134 / 137

Chemikalienschutzanzug 133

Chemikalienschutzhandschuh 136

Einweganzug 132

Einweg-Überschuhe 138

Einweg-Unterwäsche-Set 139

Feinstaubmaske 139

Gehörschutz 141

Helm 142

Mehrweganzug 133

Montagehandschuh 134 - 137

Schnittschutzhandschuh 134

Schutzbrille 140 / 141

Sicherheitsstiefel 138

Thermo-Montagehandschuh 136

PKD-Fräser 84 / 86 / 87 / 96 / 97 / 106

Plattenbag 145

Polyethylen (PE) 164

Polypropylen (PP) 165

Probenahme 63

Protectionboard 153

Pumpspritze 155

PUSH & CLEAN - Technologie 75

Q

Quick and Clean 155

Quick-Dush 61

R

REDLINE 31 / 31 - 35 / 32 / 33 / 34 / 35 / 36 / 37 / 48 / 50 / 51 / 52 / 55 / 57 / 57 - 59 / 58 / 59

Reiniger 161

Reinigungstücher 155

Reißverschluss - D Türen 53

Restfaserbindemittel 155 / 158

Restfaserbinder 155 / 158

Rolltore 58

Rußentferner 161

S

Säge 117

Sanierungskonzepte 14

Sauger:

Siehe Gefahrstoffsauger

Saugzentralen

Delfin CV 119 65 / 95

TopVac 1200 65 / 95

Schilder 154

Schimmelpilzentferner 158

Schläuche

Absaug-/Gebläseschlauch (leichte Ausführung) 128

Clip PE Absaug- / Gebläseschlauch 128

Kupferspiralschlauch PUR L / PUR H 129

PU Flex Saugschlauch 129

PVC-Druckluft-Gewebeschlauch 130

Saugschlauch 130

Schlauchfolie 31 - 42 / 47

Schlauchschellen 130

Schlauchverbinder 130

Schleifmaschine 98

Schleifscheiben 101 / 102 / 103

Diamant-Schleifscheibe 101 / 102 / 103

PKD-Schleifscheibe 101 / 102

Schleusensysteme:

Siehe Materialschleuse

Siehe Mobile Dekontamination

Siehe Personalschleuse

Schnellspanner 157

Schnellverspanner 157

Schnittschutzhandschuh:

Siehe Persönliche Schutzausrüstung

Schulungen 16 / 17

Asbest-Auffrischungslehrgang 17

BT-Schulung 16

DGUV Regel 101-004 17

Fachkunde KMF 17

Gerätechkunde 17

Großer Asbestschein 17

Kleiner Asbestschein 17

QIE-Schulung 17

Schüttgutbehälter 165

Schutzbeschichtung 159 / 160

Schutzbrille 140 / 141

Schwaborn 100 / 105 / 106

Bodenfräsmaschine BEF 250 105

Bodenschleifmaschine DSM 250 100

Schwarzbereich 30

schwarze Hand 154

Schwarz-Weiß-Bereich:

Siehe Schleusensysteme

Schwebstofffilter [31 - 42](#) / [46](#)

Scott [124](#) / [125](#)

Service [10](#) / [11](#)

SF-Sicherheitsfaktor [166](#)

Sicherheitsstiefel [138](#)

SMART Door [60](#)

Spachtel [156](#)

Sperrschicht [158](#)

Sprühbeschichtung [159](#)

Sprühkleber [155](#)

Staubklassen Sauger & Luftfilter
[162](#)

Staubschutztür [60](#)

Steuerkasten Materialschleuse:

Siehe Airlock Steuerkasten

Stiefelwaschanlage [139](#)

Strahlenschutzzulassung [15](#)

Stromaggregat [57](#)

Sundström [126](#) / [127](#)

Filter [127](#)

Halbmaske SR 100 [126](#)

Halbmaske SR 900 [126](#)

Vollmaske SR 200 PC [126](#)

SWL [165](#)

T

Tacker [157](#)

Tackernadeln [157](#)

Taschenfilter [46](#) / [71 - 73](#)

Thermo-Montagehandschuh:

Siehe Persönliche Schutzausrüstung

Tigersäge [117](#)

TopVac 230/3-H [64](#) / [94](#)

TopVac 1200 [65](#) / [95](#)

Transluzent [164](#)

Transparent [164](#)

Transportwagen / -palette [51](#)

Trennschleifer [99](#)

TRGS 519 [3](#) / [10](#) / [11](#) / [30](#) / [162](#)

TriTech [118](#) / [119](#)

Trotec [110](#) / [111](#)

Turbo Wipes [155](#)

U

Überschuhe [138](#)

UHG:

Siehe Unterdruckhaltegerät

unbeschichtet [144](#) / [146 - 148](#) /
[147 - 149](#)

UN-Gefahrgutklassen [166](#)

Unterdruckhaltegerät [30 - 43](#)

Adapter [47](#)

Aktivkohle [47](#)

Filter [46](#)

MKI products UHG 2.000 [39](#)

MKI products UHG 5.000 [40](#)

MKI products UHG 10.000 [41](#)

MKI products UHG 20.000 [42](#)

MKI products UHG 30.000 [43](#)

MKI products UHG 60.000 [44](#)

MKI products UHG 500 [38](#) / [55](#)

REDLINE 2.000H [32](#)

REDLINE 4.000H [33](#)

REDLINE 5.000H [34](#) / [36](#) / [37](#)

REDLINE 10.000H [35](#)

REDLINE 30.000H [36](#)

REDLINE 60.000H [37](#)

REDLINE 800H [31](#) / [51](#)

Schlauchfolie [47](#)

Snapgehäuse [48](#)

Vlies [47](#)

Unterdruckmessgerät:

Siehe Unterdruckmessschreiber

Unterdruckmessschreiber [62](#)

Unterdruckwächter [93](#)

Unterwäsche-Set [139](#)

V

Verbandskasten [143](#)

Vorabscheider [64](#) / [81](#) / [82](#) / [94](#)

Vorfilter [31 - 42](#) / [46](#) / [108](#) / [109](#) /
[127](#)

W

Wandfräse [87](#) / [89](#) / [90](#)

Wandfrässystem [88](#)

MKI AWF26 BL [89](#)

Wandfräsverfahren [24](#)

Wartung [10](#) / [11](#)

Wassermanagement [51](#) / [55](#) / [60](#)

Webshop [12](#)

Werstattset [73](#) / [75](#)

Winkelschleifer [117](#)

Y

Y-Stücke [130](#)

Z

Z-Line Filter [46](#)

Zuluftlutzen:

Siehe Abluftlutzen

Zwangsverriegelung [53](#) / [54](#) / [55](#)
/ [58](#)

Artikelnummern

000011	27
000026	27
000030	27
000031	27
000032	27
000040	21 22 23
000043	24
000044	25
001779	26
002001	143
002002	143
002006	143
002007	143
004001	136
004043	24
004044	25
005003	134
005006	137
005008	135
005009	135
005010	135
005012	134
005018	136
005021	136
005023	137
005024	137
006002	134
007002	154
007003	154
007005	154
007006	154
007007	154
007008	154
009001	140
009004	140
009005	140
009006	140
009007	140
009016	141
010002	142
010005	141
010007	142
010008	141
011004	142
013001	133
014003	132
014008	132
016002	133
017001	139
017002	139
017003	139
018001	138
018002	138
019000	138
026002	121
026003	122
026004	122
026006	121 122
026007	121 122
026008	121
026012	120
026013	121 122
026014	120
026015	120 121
026019	120
026020	120
026021	121 122
026022	122
028013	123
028024	123
028025	123
028027	123
028028	123
029002	139
029003	139
029005	139
030003	120 125
030004	120 125
030007	125
032006	120 125
032013	124
032024	124
033005	127
033006	127
033008	126
033009	127
033010	127
033012	126
033013	127
033014	127
033015	127
033016	127
033017	127
033018	126
041001	148
041002	149
041004	149
041005	144
041006	21 23 24 25 93 144
041008	145
041009	145
041010	145
041011	150
041012	147
041013	146
041014	147
041015	146
041018	148
041019	146
041020	146
041021	145
041022	145
041023	150
041024	144
041025	150
041026	150
041028	150
041029	144
041031	150
041032	150
041033	93 149
041038	147
041039	146
043001	154
043002	154
043003	154
043004	154
046005	157
046006	157
046007	155
046019	157
046020	157
046021	155
046022	156
046023	156
046024	156
046025	156
047002	159
047004	159
047005	161
047006	161
047007	160
047008	158
047009	158
047010	158
047011	159
047013	158
047014	158
047016	158
048001	155
048004	118
048005	118
048006	119
048060	116
048061	116
048062	116
048063	117
048064	117
048065	117
048066	117
048067	117
048100	26
050001	153
050010	151
050011	151
050013	153
050015	153
050016	151
050017	153
050018	152
050019	152
050020	152
050024	152
050029	152
051004	131
051005	131
051006	131
051008	131
051011	131
051016	131
051017	155
052002	139
052003	155
052004	155
053001	53
053002	53
053003	53
053004	53
067003	44 45
067005	44
067010	43
067011	42
067045	113
067046	113
092003	157
092004	130
092005	130
092010	22 130
092013	22
092014	21 23 24 25
092015	24
103000	52
103001	52
103002	52
111001	58
112001	55 59
112002	55 59
113001	55
113002	55
113003	55
113004	55
113005	55
113006	55
113007	55
113008	55
113009	55
113010	55

114002 59
117001 53
121001 50
121006 50
121008 50
121010 50
121011 50
121012 57
121015 51 / 55
121016 51 / 55
122016 51
122017 51
122018 51
123001 54
123002 54
123003 54
123004 54
123005 54
123006 54
123007 55
123008 55
123009 60
123010 60
123013 60
123016 60
131001 108
131002 109
132001 109
132003 108
132005 108
132006 109
133001 108
133002 109
133003 108
133004 109
133005 109
141002 32
141003 33
141004 34 / 36 / 37
141006 24 / 25 / 31 / 51
141007 35
141009 36
141010 37
142001 31 / 51
142003 32
142004 34
142013 32 / 48
142014 34 / 48
142015 31 / 48
142020 34
143001 41
143002 39
143003 40

143004 38 / 55
144008 40
144013 39
144014 41
145001 31 / 32 / 38 / 48 / 51 / 128
145002 48 / 128
145004 31 / 38 / 48 / 128
145006 48 / 128
145007 32 / 39 / 48 / 128
145008 48 / 128
145009 40 / 48 / 128
145010 33 / 34 / 42 / 48 / 128
145011 48 / 128
145012 35 / 41 / 48 / 128
145013 37 / 43 / 44 / 48 / 128
145017 130
145018 130
145021 48 / 128
145022 48 / 128
145023 48 / 128
145024 48 / 128
145025 48 / 128
145026 48 / 128
145027 48 / 128
147001 31 / 47
147002 32 / 47
147003 47
147004 47
147005 47
147006 47
148001 31 / 32 / 37 / 38 / 39 / 42 / 43 /
44 / 47
148002 47
148003 33 / 34 / 40 / 47
148004 35 / 41 / 47
149003 46
149004 33 / 46
149005 32 / 39 / 46
149008 40 / 46
149009 34 / 37 / 42 / 43 / 44 / 46
149011 35 / 46
149012 41 / 46
149013 31 / 38 / 46
150003 31 / 38 / 46
150004 33 / 46
150005 46
150006 46
150009 32 / 39 / 46
150011 40 / 46
150013 42 / 43 / 44 / 46
150014 34 / 37 / 46
150015 46
150016 35 / 41 / 46

150017 46
151001 44 / 46
151002 46
151003 46
151008 37
152001 37 / 43 / 44 / 47
152002 38 / 47
152003 31 / 47
152004 32 / 39 / 47
152005 33 / 34 / 40 / 42 / 47
152006 35 / 41 / 47
163010 26
167004 80
167005 80
167008 79
168001 26 / 68
168006 26 / 66
168009 66
168010 69
168012 69
169003 68 / 69
169006 67
169010 67
169014 68 / 69
169017 68 / 69
170020 68 / 152
170021 67 / 69 / 152
170072 68 / 69
170093 65 / 95
170094 65 / 95
173001 71
173002 72
173003 70
173004 70
173005 22 / 64 / 94
173015 64 / 94
174002 71 / 72
174003 70
174005 71
174006 72
174007 70
175006 71
176001 73 / 76
176006 77 / 78
176007 74
176008 74
176010 74
177004 77
177005 73 / 76
177006 73
177007 75
177008 75
177009 75

177012	75	229012	22 / 85
177015	77	229013	21 / 23 / 24 / 25 / 85
177019	73 / 76	229014	85
178003	157	229015	24 / 84
178009	77	229016	84
178042	73 / 75	229017	84
178045	73 / 75 / 76	229019	84
178048	73 / 75	229020	84
178049	78	229021	84
182001	21 / 22 / 23 / 24 / 25	230001	97
184002	129	230002	97
184003	129	230003	97
184004	129	230004	21 / 22 / 23 / 24 / 25 / 26
184005	129	233025	93
184006	129	235001	98
184007	22 / 26 / 129	235002	99
184015	130	235003	99
184016	130	235004	21 / 22 / 23
184022	130	238002	99
184029	130	240011	101
184031	22 / 26 / 129	240013	101
184032	130	240014	101
190002	82	240015	101
190003	81	240025	101
190005	67	240026	101
190006	81	242001	24 / 89
190007	21 / 23 / 24 / 25 / 92	242003	87 / 90
190008	82	250002	63
190009	93	250006	63
190011	22 / 64 / 94	250030	110
190013	82	250031	111
190014	26 / 82	250032	110
191004	26 / 64 / 67 / 69 / 70 / 72 / 69 / 94 / 94	250033	110
191005	130	250040	112
191007	93	250041	112
191011	64 / 94	250042	114
191012	64 / 94	250043	114
193001	21 / 24 / 25 / 65 / 95	250045	115
193003	23 / 65 / 95		
193006	80		
193007	79		
194001	65 / 95		
194003	65 / 95		
195004	62		
196006	62		
196014	62		
201001	21 / 86		
201003	22 / 23		
202001	86 / 87		
202002	86 / 96		
202003	86 / 96		
202004	86 / 96		
202005	86 / 96		
202006	96		
202007	96		
202010	21 / 22 / 23 / 24 / 25		
203001	21 / 22 / 23 / 24 / 25		
204001	104		
204003	104		
204004	105		
207001	105		
215001	100		
215004	26		
215005	100		
216002	102		
216004	102		
216006	102		
216008	103		
216012	102		
216014	102		
216017	103		
216019	103		
216020	103		
216021	103		
216022	103		
216026	103		
216028	103		
218001	100		
219001	106		
219002	106		
219003	106		
221001	107		
221002	107		
222008	107		
222009	107		
222010	107		
222011	107		
222012	107		
223007	107		
226001	25 / 91		
226005	91		
226007	24 / 88		
226008	91		
228002	21 / 22 / 23 / 24 / 25		
228004	24 / 84		
228007	85		
229001	97		
229002	96		
229003	96		
229004	96		
229005	96		
229007	96		
229008	97		
229009	96		
229010	97		

Notizen

A large grid of graph paper for taking notes, consisting of 20 columns and 30 rows of small squares.

Ihr Ansprechpartner



